

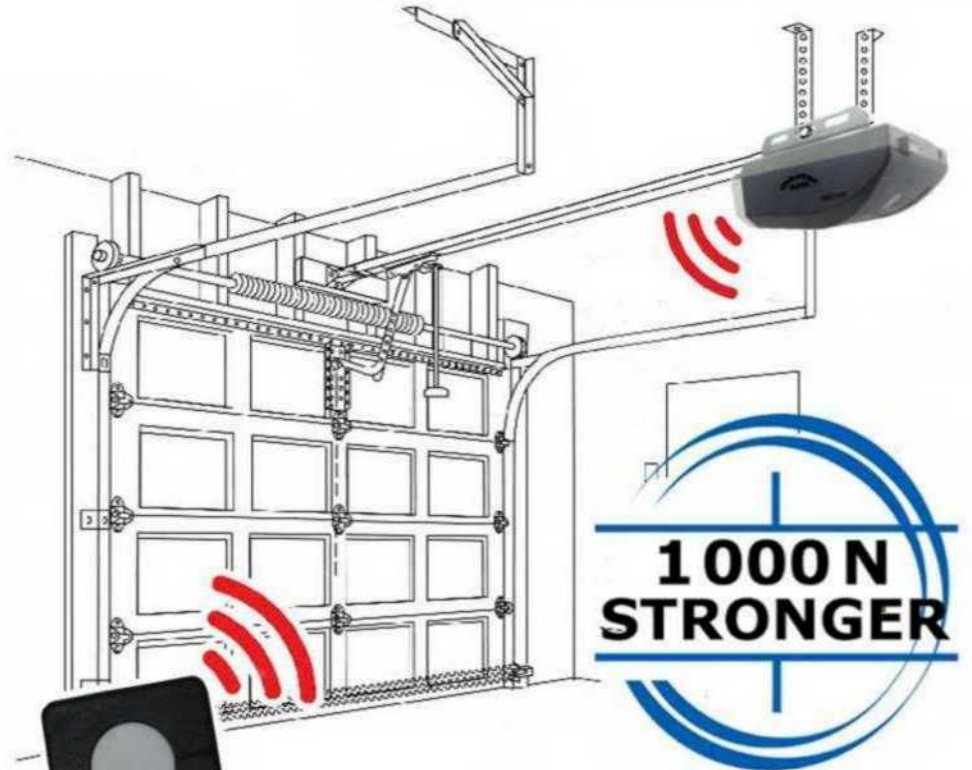

# master DOOR®



## MD1000

PROFESIONAL KIT

**ABREPUERTAS AUTOMATICO  
DE COCHERA  
MANUAL DE INSTALACIÓN**



Residencial



# MANUAL DE INSTALACIÓN

## ÍNDICE

1.- Instrucciones de Seguridad .....	1
2.- Descripción y Contenido .....	1
3.- Especificaciones Técnicas .....	2
4.- Revisión del Contenido .....	2
5.- Instalación y Ajuste .....	4
6.- Programación .....	6
7.- Fotoceldas y Botón de Pared .....	9
8.- Teclado Inalámbrico Numérico .....	11
9.- Batería de Respaldo .....	14
10.- Soporte para Transmisor .....	14
11.- Mantenimiento .....	15
12.- Solución de Problemas .....	15
13.- Partes de Repuesto .....	16
14.- Póliza de Garantía .....	17

# MANUAL DE INSTALACIÓN

## 1.- Instrucciones de Seguridad.

Lea cuidadosamente todas las precauciones de seguridad y siga todas las advertencias antes de instalar este Abrepuertas de Garage.

- La instalación debe ser realizada por un Técnico Calificado.
- Para evitar una descarga Eléctrica no conecte el Abrepuertas de Garage a la Energía Eléctrica hasta que el Manual así lo indique, o mientras realice alguna revisión del Equipo.
- Antes de comenzar la instalación asegúrese que el Portón de Garage se encuentre en perfectas condiciones, el Portón de Garage debe estar balanceado, confirmando que el Portón abre y cierra suavemente de una forma Manual.
- Asegúrese de retirar todos los cables innecesarios antes de conectar el Abrepuertas de Garage.
- El Transmisor sólo debe usarse cuando el Portón esté a la vista.
- No permita la entrada ni salida de personas y/o vehículos durante la instalación del Abrepuertas de Garage y no deje que los niños jueguen cerca de él.
- Ubique y fije el Botón de Pared con vista al Portón, pero lejos de todas las piezas móviles de la misma y a una altura de más de 1.5m por encima del suelo para evitar que los niños lo alcancen.
- Instale y ajuste la cuerda de desbloqueo de manera que cuelgue con libertad a menos de 1.8m por encima del suelo.
- El incumplimiento de estas medidas de seguridad puede dar como resultado lesiones personales o daños a la propiedad. Nuestra compañía no acepta responsabilidades por daños y perjuicios derivados de la mala instalación de este Abrepuertas de Garage.

## 2.- Descripción y Contenido.

- El Abrepuertas de Garage esta diseñado para Portones de uso Residencial (Fig.1), Operación Seccional-Ascendente, Basculante-Maroma, Abatible, Corredizo, Etc.
- La unidad de control regula todas las funciones necesarias, como la Memoria de Control Automático, Iluminación Automática, Cierre Automático, Protección de Fococeldas, etc.
- Funcionamiento extremadamente silencioso y suave.
- La luz de cortesía se enciende en el uso y se apaga después de 3 minutos.
- El Abrepuertas de Garage memoriza las posiciones del límite. Sistema de frenado único que reduce la velocidad de la unidad hacia abajo al final de su recorrido.
- Arranque y control de parada suave que garantiza un funcionamiento silencioso.
- Reversión Automática de obstrucción durante el proceso de cierre.
- El Transmisor cuenta con un sistema que cambia de código cada vez que opera. Logrando mayor seguridad (Tecnología ROLLING CODE).
- Pueden Programarse hasta 25 Transmisores.
- El Abrepuertas de Garage está equipado con un sistema manual de desbloqueo que permite el movimiento libre del portón en caso de fallas de energía eléctrica.
- El Abrepuertas de Garage tiene una función de bloqueo de seguridad, la cual inhibe la operación del portón desde el Transmisor.
- En Caso de Fallo de Alimentación Eléctrica. Para liberar, jale la Cuerda de Desbloqueo que se encuentra en el Carro que está ubicado en el Riel, para abrir y cerrar el Portón manualmente.
- Cuenta con terminales de cableado para Accesorios como: Batería de Respaldo, Botón de Pared, Fococeldas, Receptor Universal, Etc.

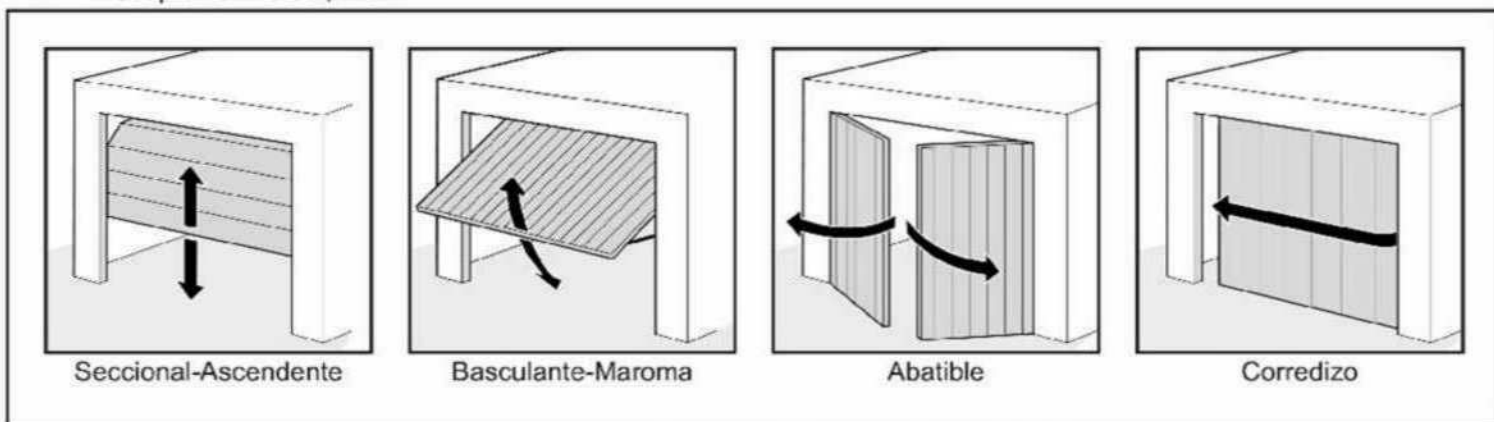

Fig.1

# MANUAL DE INSTALACIÓN

## 3.- Especificaciones Técnicas.

MODELO	MD1000
MOTOR	24 Vcc/110 W
FUERZA DE APERTURA Y CIERRE	1 000 N
ÁREA MÁXIMA DEL PORTÓN DE GARAGE	14m <sup>2</sup>
ALIMENTACIÓN	110 Vca/60 Hz
TIEMPO DE LUZ DE CORTESÍA	3 MINUTOS
TEMPERATURA DE OPERACIÓN	-20° C~+50°C
FRECUENCIA DEL RECEPTOR	433.92 mHz
TECNOLOGÍA DEL TRANSMISOR	ROLLING CODE
MODELO DE BATERÍA DEL TRANSMISOR	27A 12Vcc
ILUMINACIÓN DE LUZ DE CORTESIA L.E.D.	24Vcc/8LEDS
CAPACIDAD DEL RECEPTOR INTEGRADO	25 TRANSMISORES

## 4.- Revisión del Contenido.

Después de recibido el producto debe hacer una inspección de desempaque (Fig. 2.1)y(Fig. 2.2), en cualquier caso debe verificar si el producto fue dañado, si presenta algún problema contacte a nuestro representante de ventas.

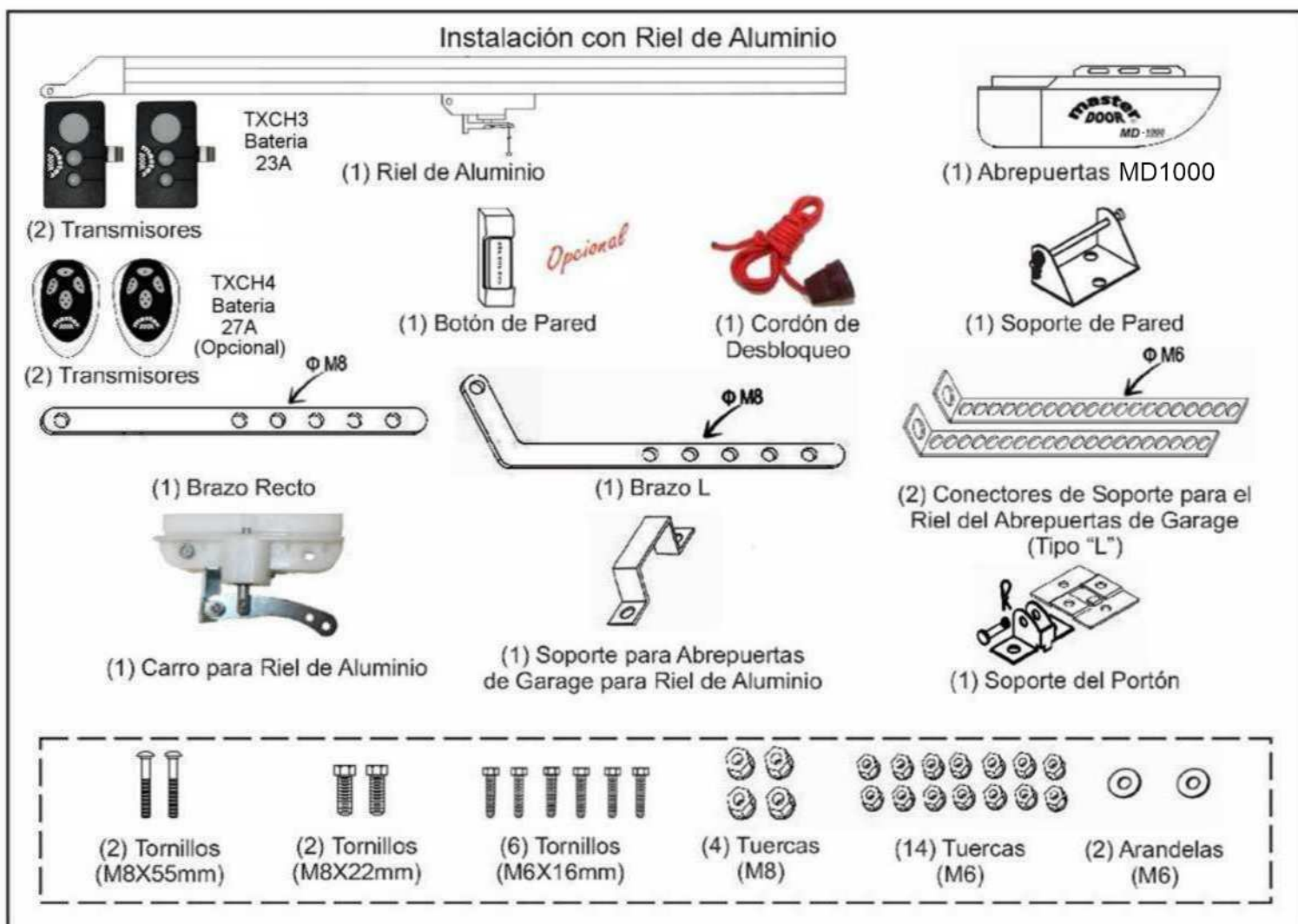

Fig.2.1

# MANUAL DE INSTALACIÓN

## Instalación con Riel de Acero

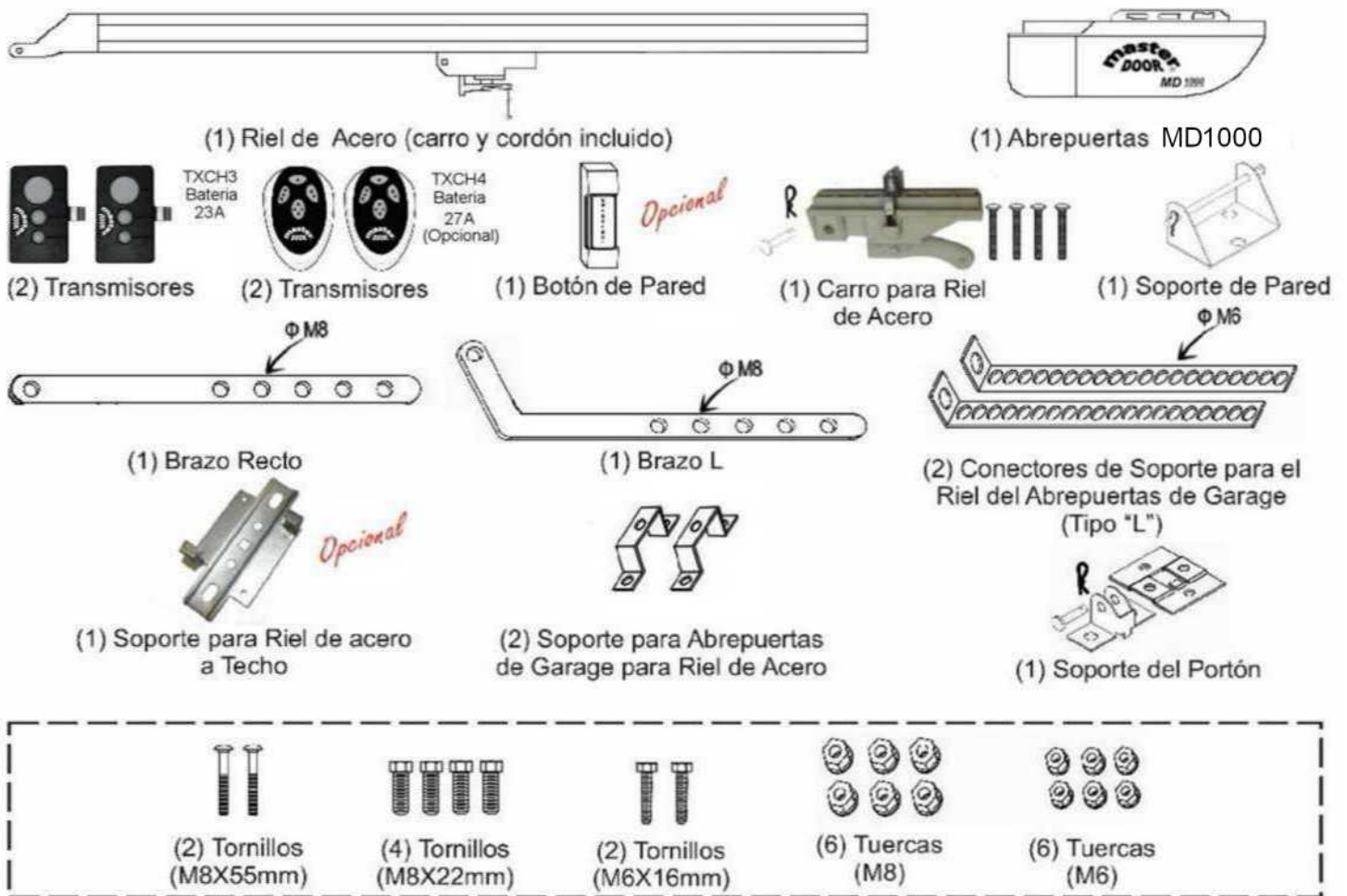

Fig.2.2

**Brazo Armado con Carro para Riel de Acero**



**Brazo Armado con Carro para Riel de Aluminio**



# MANUAL DE INSTALACIÓN

## 5.- Instalación y Ajustes.

### Paso 1

- Asegúrese que el Portón de Garage esté en buenas condiciones, ábralo y ciérrelo manualmente confirmando que funciona suave y libremente.
- El Portón de Garage debe estar balanceado.
- Confirme que el centro del marco del Portón sea sólido para fijar el Soporte de Pared.
- Mida el ancho del Portón, marque con una línea el centro y extiéndala hasta la parte superior, luego sobre la pared por encima de la misma.
- Compruebe la altura de la instalación del Abrepuertas de Garage abriendo lentamente el Portón y observando el punto más alto del mismo mientras se mueve. Marque sobre la pared el punto más alto y cierre el Portón (Fig.3), marque una línea horizontal perpendicular a la línea central alrededor de 40mm por encima del punto más alto (Fig.4).
- Nota:** Deben existir 80mm de espacio entre la línea horizontal y el techo, si no lo hubiera por favor use el máximo espacio posible para fijar correctamente el Abrepuertas de Garage.
- Coloque el Soporte de Pared por encima del Portón, sobre la línea horizontal marcada y céntralo con la línea vertical, una vez centrado fíjalo a la pared con Taquetes de Expansión o con Pijas y Taquetes de Plástico.

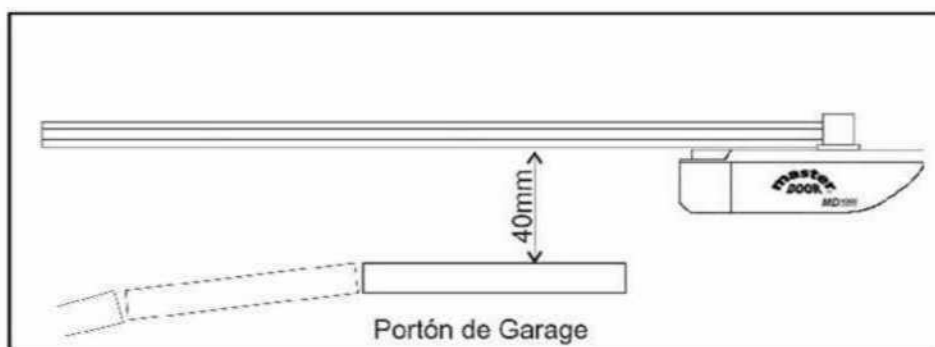

Fig.3

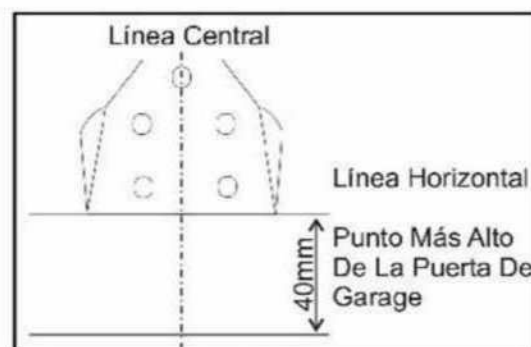

Fig.4

### Paso 2

- **Riel de Aluminio (Fig.5):** Inserte el Carro dentro del Riel en la abertura que se encuentra al final del Riel, asegúrese que la palanca de desbloqueo quede viendo hacia el Abrepuertas de Garage, deslice el Carro a lo largo del Riel hasta que bloquee con la Unión de Cadena.
- **Riel de Acero:** Cuando el Riel es de Acero la mitad del Carro ya está instalado dentro del Riel, solo atornille la otra mitad del Carro que esta en la caja del Abrepuertas de Garage.

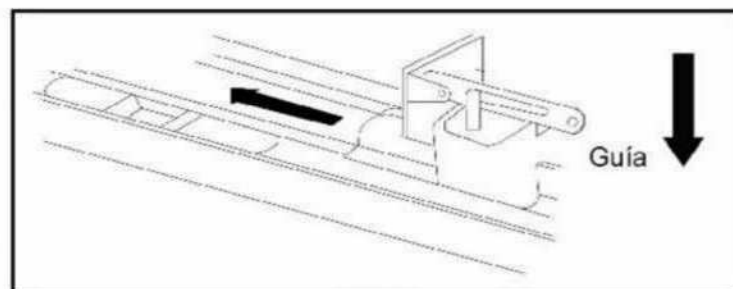

Fig.5

### Paso 3

- Coloque el Abrepuertas de Garage en el piso, se recomienda colocarlo sobre un cartón para proteger y evitar que se raye la Cubierta Plástica del Abrepuertas de Garage.
- Coloque el Riel sobre el Abrepuertas y asegúrese de insertar el engrane del Abrepuertas con el Sprock (Catarina) del Riel de Aluminio ó Acero. Después fije los Soportes, según sea el caso. (Fig.6) y (Fig.7).

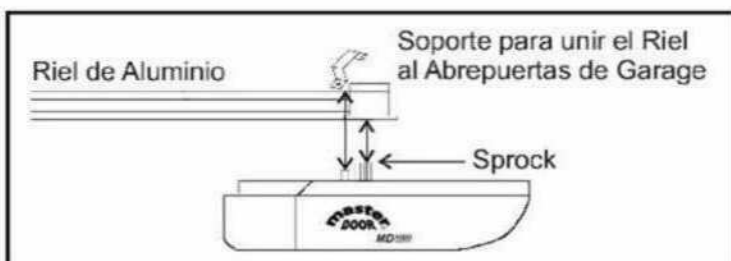

Fig.6

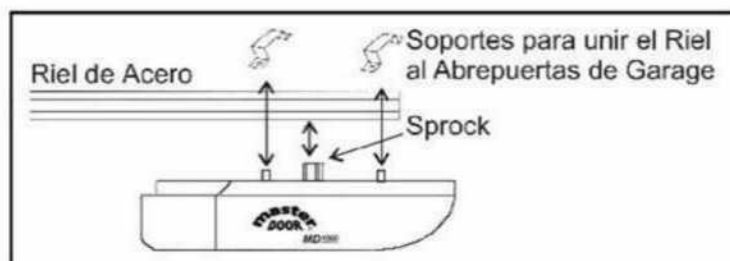

Fig.7

# MANUAL DE INSTALACIÓN

## Paso 4

- Cerrar el Portón, colocar el Abrepuertas de Garage en el centro del piso, levante la parte delantera del Riel, hasta el Soporte de Pared y fijelo con el Pasador del Soporte de Pared.
- Levante y apoye el Abrepuertas de Garage con una escalera, y alinee el Riel con la línea central marcada en el Portón, el Riel debe quedar a nivel (Fig.8).

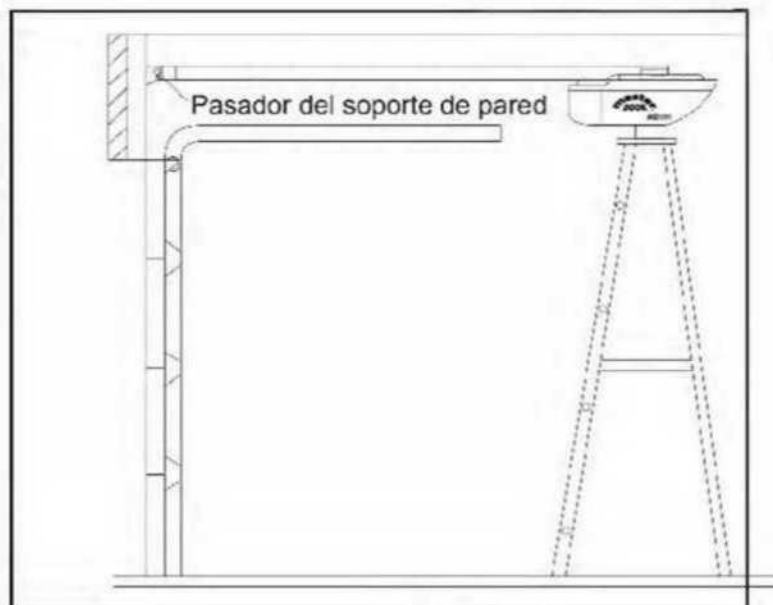

Fig.8

## Paso 5

- **Riel de Aluminio (Fig.9):** Coloque las dos piezas de conexión para Soportes y asegúrese que el Riel esté a nivel, a continuación fije el Riel de Aluminio al techo con los Soportes y sujete el Abrepuertas de Garage. Compruebe que el Portón no toque ninguna parte del Riel, abriendo y cerrando el Portón de forma manual.  
**Nota:** El Soporte puede ir atornillado al Abrepuertas de Garage ó al Riel.(A ó B)
- **Riel de Acero (Fig.10):** Fije el Riel de Acero al techo con dos Soportes.

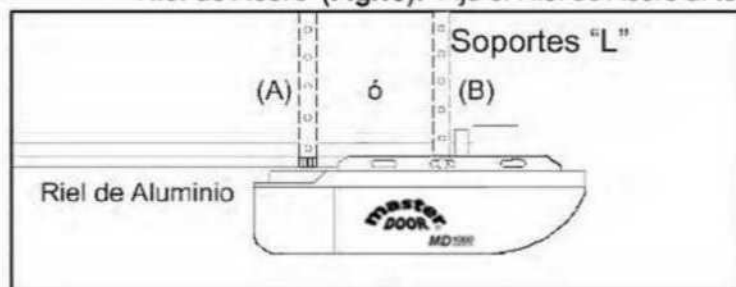

Fig.9

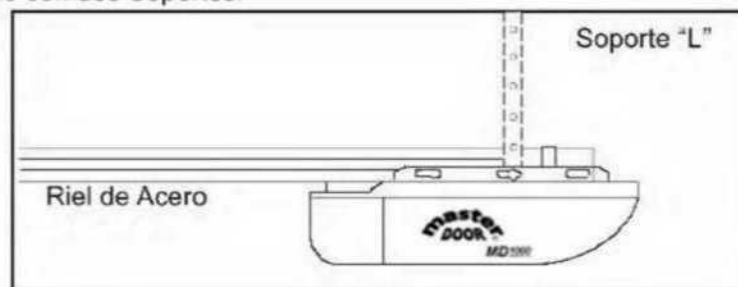

Fig.10

## Paso 6

- Fije el Soporte del Portón con pijas ó tornillos con tuercas y sujete el Brazo "L" al Soporte del Portón con pernos y seguros. Fije un extremo del Brazo Recto al Carro del Riel y el otro extremo al Brazo "L". y compruebe que el Brazo del Portón se mueva libremente. (Fig.11)

## Operación Manual.

Si el Portón tiene que ser operado Manualmente debido a corte de Alimentación Eléctrica o mal funcionamiento del Abrepuertas de Garage. Para liberar, jale la Cuerda de Desbloqueo que se encuentra en el Carro que está ubicado en el Riel, para abrir y cerrar el Portón manualmente. Para conectar el Portón, muevalo manualmente hasta que se bloquee con la Unión de Cadena.

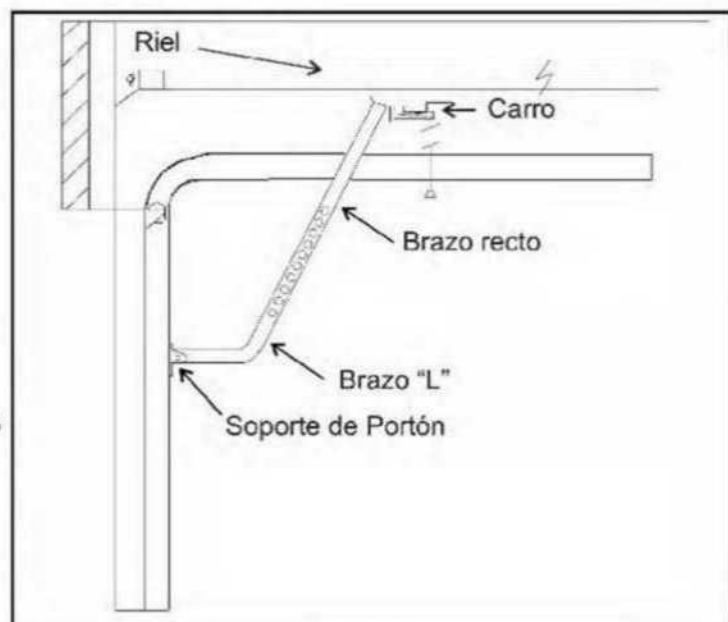

Fig.11

## 6.- Programación.

### Funciones de los Botones. (Fig.12).

- SET** Configurar y confirmar funciones.
- LEARN** Graba y Borra Transmisores.
- UP** Fin de carrera hacia arriba (abrir portón).
- DOWN** Fin de carrera hacia abajo (cerrar portón).



Fig.12

### Agregar Transmisor (grabar). (Fig.13)

- 1.- Pulse el botón **LEARN** y el punto del display permanecerá encendido.
- 2.- Presione durante 2 segundos el botón del Transmisor que desea utilizar (Fig.13.) (botones: 1, 2 ó 4) (el punto en el display se apagará).
- 3.- Pulse el mismo botón del Transmisor nuevamente (el punto en el display encenderá y apagará 3 veces seguidas).
- 4.- El display mostrará **1** indicando que el Transmisor ha sido grabado.

**Nota:** Hasta 25 Transmisores pueden ser grabados.

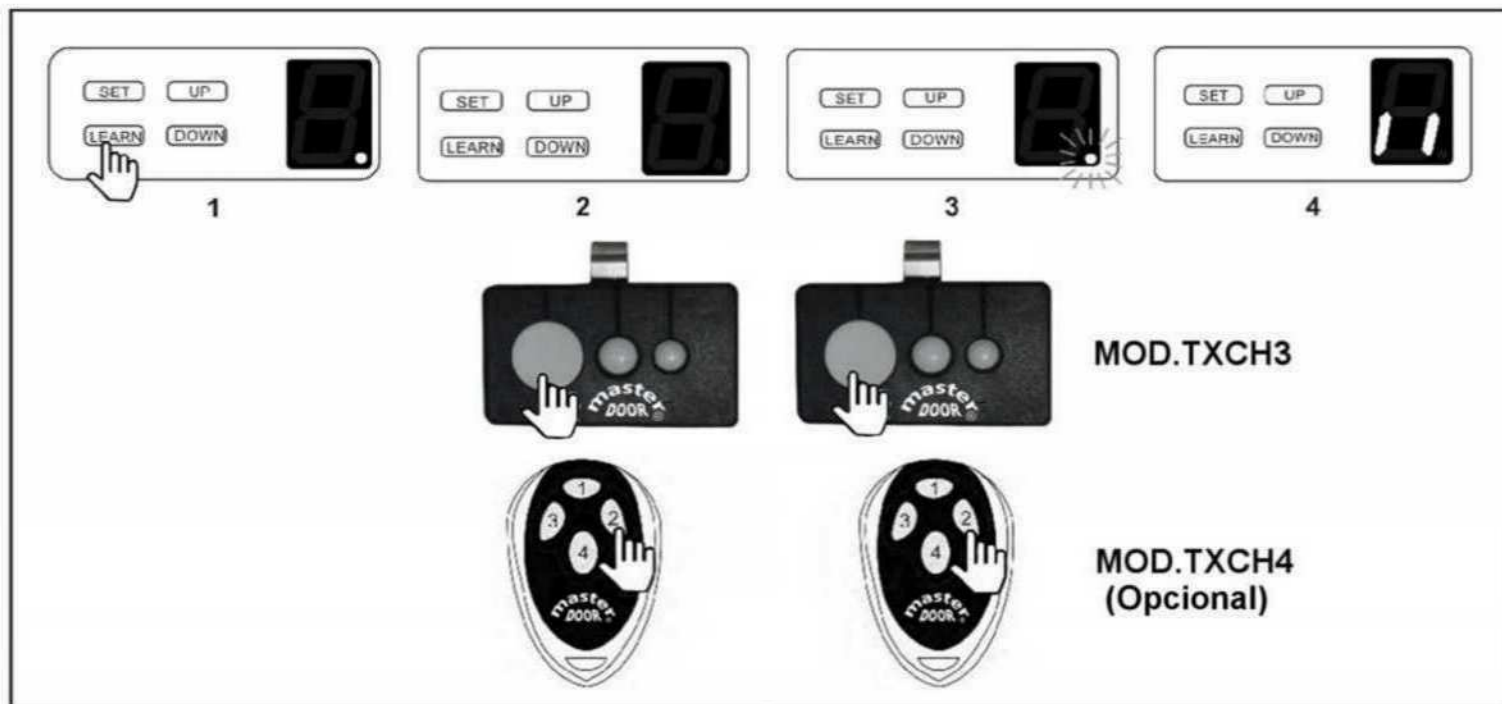

Fig.13

### Borrar Transmisores Grabados (Fig.14).

- 1.- Mantener presionado el botón **LEARN** y el punto en el display se apagará y encenderá 14 veces continuas (aprox. 6 s.).
- 2.- El display mostrará **0** indicando que todos los Transmisores han sido borrados.

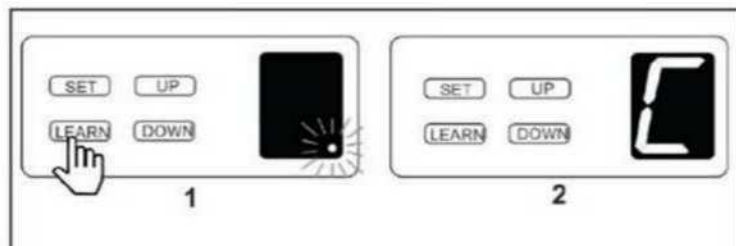

Fig.14

# MANUAL DE INSTALACIÓN

## Configuración de Apertura y Cierre (Fig.15).

- 1.- Mantenga presionado el botón **SET** (aprox. 3s.) hasta que el número **1** aparezca en el display y suelte.
- 2.- Mantenga presionado **UP** para configurar la apertura, suelte el botón cuando el Portón haya llegado a la posición deseada, puede dar pulsos momentáneos hacia arriba ó hacia abajo con los botones **UP** ó **DOWN** respectivamente para un mejor ajuste del límite del Portón de Garage.
- 3.- Pulse el botón **SET** para confirmar la posición de apertura. aparecerá el número **2** en el display.
- 4.- Mantenga presionado el botón **DOWN** para configurar el cierre del Portón de Garage, suelte el botón antes de que el Portón cierre completamente después presione **DOWN** momentáneamente las veces necesarias hasta que el Portón cierre bien.
- 5.- Pulse el botón **SET** para confirmar la posición de cierre. **3**
- 6.- Inmediatamente el Portón abrirá y cerrará para comprobar su funcionamiento.

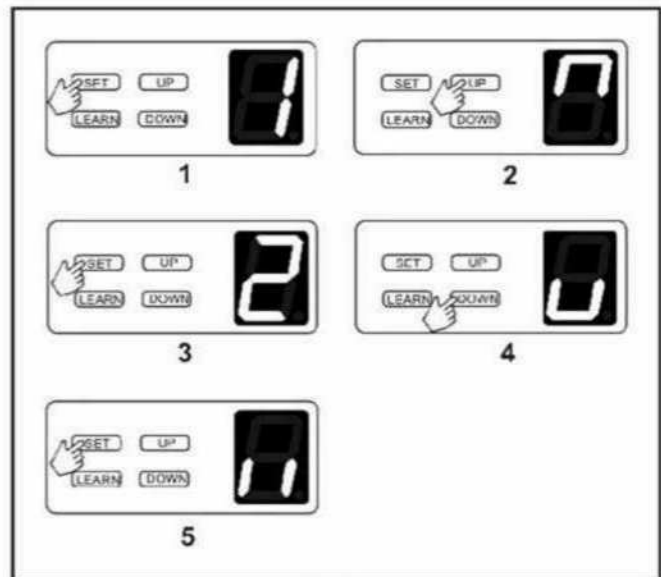

Fig.15

## Configuración de Cierre Automático (Ajustable de 1 a 9 minutos). (Fig.16).

- 1.- Mantenga presionado el botón **UP** hasta que el display indique **0**.
- 2.- Pulse **UP** para aumentar el tiempo de Cierre Automático y **DOWN** para disminuir el tiempo.
- 3.- Si coloca el tiempo en **0** la función de Cierre Automático Ajustable estará Desactivada.
- 4.- Presione **SET** para confirmar la configuración.

**Nota:** En esta función es recomendable usar Fococeldas. La configuración de Cierre Automático sólo es posible cuando el Portón esté completamente abierto.

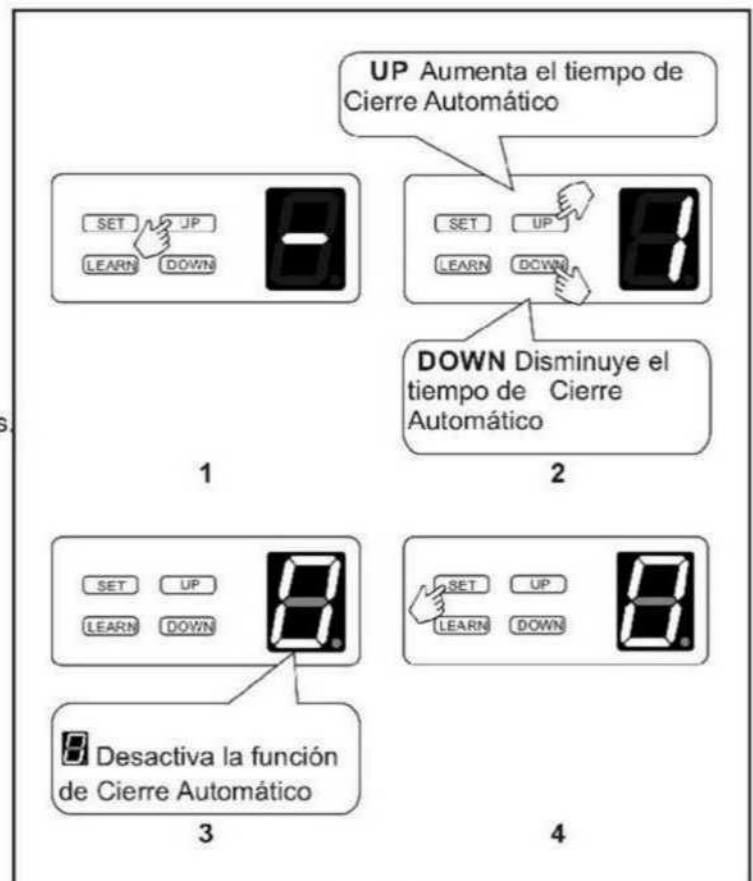

Fig.16

# MANUAL DE INSTALACIÓN

## Configuración de Fuerza de Obstrucción (Auto-Reversa). (Fig.17).

Si el Portón encuentra algún obstáculo durante el cierre, se detendrá y activará la Auto-Reversa de unos 15 a 20 cm.

- 1.- Mantenga presionado el botón **SET** hasta que el display muestre el número **3** soltar el botón .
- 2.- Presione **UP** para aumentar la Fuerza de Obstrucción (el nivel máximo es **5** ) presione **DOWN** para disminuir (el nivel mínimo es **1** )
- 3.- Presione **SET** para confirmar .

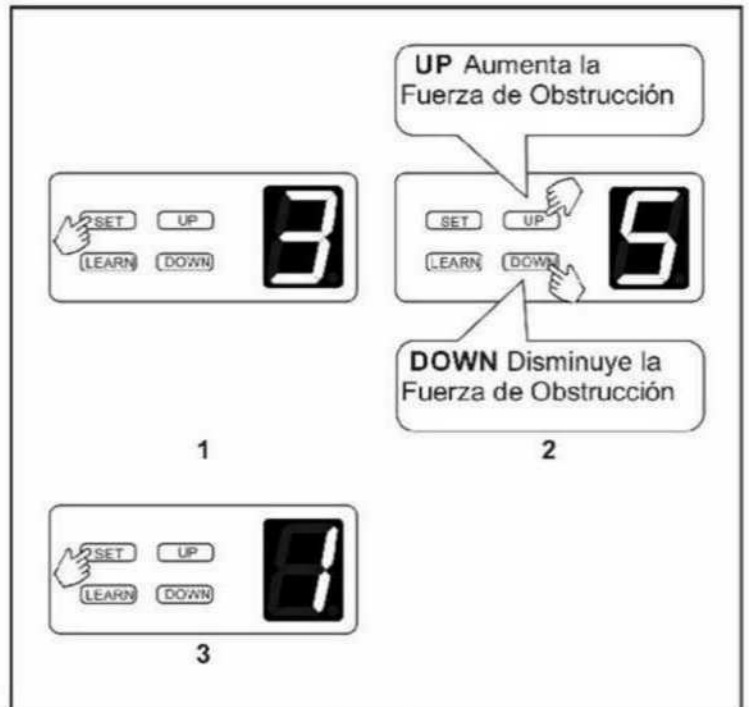

Fig.17

## Configuración de Bloqueo de Seguridad. (Fig.18)

- 1.- Mantenga presionado el botón **SET** hasta que el display muestre el número **4** y luego suelte el botón si aparece un **0** , esto indica que la función de bloqueo está Desactivada ó si, aparece un **1**, esto indica que la función de bloqueo está Activada.
- 2.- Pulsar **UP** para Activar la función o pulse **DOWN** para Desactivarla.
- 3.- Presione **SET** para guardar los cambios realizados.

**Nota:** La función de Bloqueo de Seguridad solo está disponible cuando el Portón esta completamente cerrado, después de configurar la función de Bloqueo de Seguridad necesitará presionar el botón 3 del Transmisor para desbloquear, luego presione el otro botón que se programó para accionar el Abrepuertas de Garage.

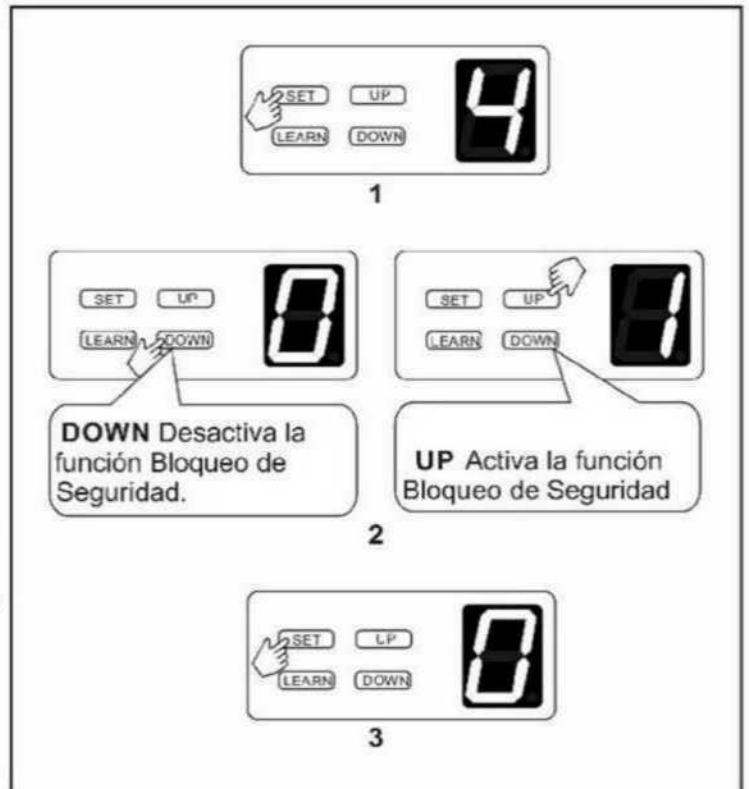

Fig.18

## 7.- Fococeldas y Botón de Pared.

### Descripción.

- Las Fococeldas mandan una señal al Abrepuertas de Garage que en caso de que el Portón encuentre algún obstáculo durante el cierre, se detendrá y accionará la reversa de unos 15 a 20 cm
- Funciona con Alimentación de 12/24 Vca/Vcc (Corriente Alterna / Corriente Directa), por lo general se toman del mismo Abrepuertas, en otro caso pida a un Técnico Especializado que instale una Alimentación especial para las Fococeldas.
- Distancia Máxima de 15 m
- Salida un relevador NC/NO (Normalmente Cerrado/Normalmente Abierto)
- El Botón de Pared abre y cierra el Portón de modo normal, esto es útil en caso de no contar con algún Transmisor, para este Botón de Pared no aplica el Bloqueo de Seguridad.

### Conexión Externa de Fococeldas y Botón de Pared (Fig.19).

- +24 Vcc: Alimentación de Accesorios
- PE: Fococelda (N.C.).
- GND: Común
- PB: Botón de Pared (N.A.).

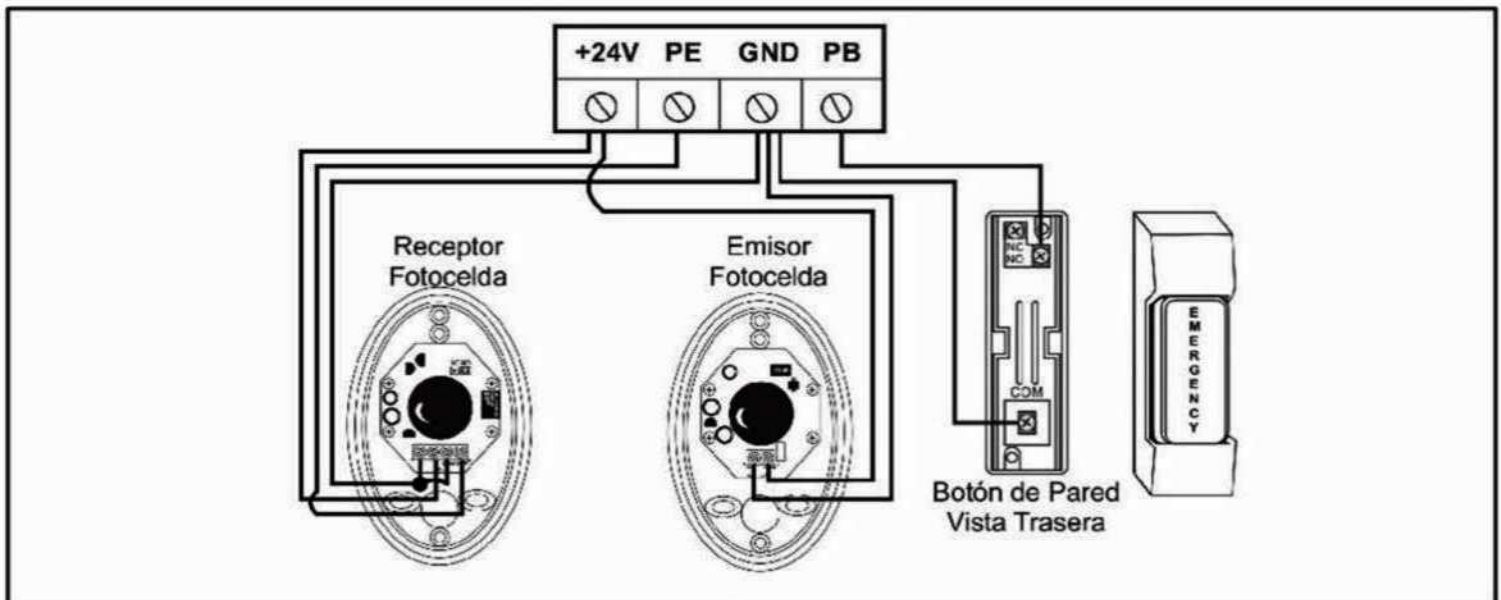

Fig.19

### Configuración de Fococeldas (Fig.20).

- 1.- Mantenga presionada la tecla **DOWN**.  
(aprox. 6s) hasta que el display muestre esto indica que la Fococelda está Desactivada.
- 2.- Pulse **UP** y el display mostrará , ahora la Fococelda está activada.
- 3.- Pulse **DOWN** y el display mostrará de nuevo ahora la Fococelda está desactivada.
- 4.- Pulse **SET** para confirmar.

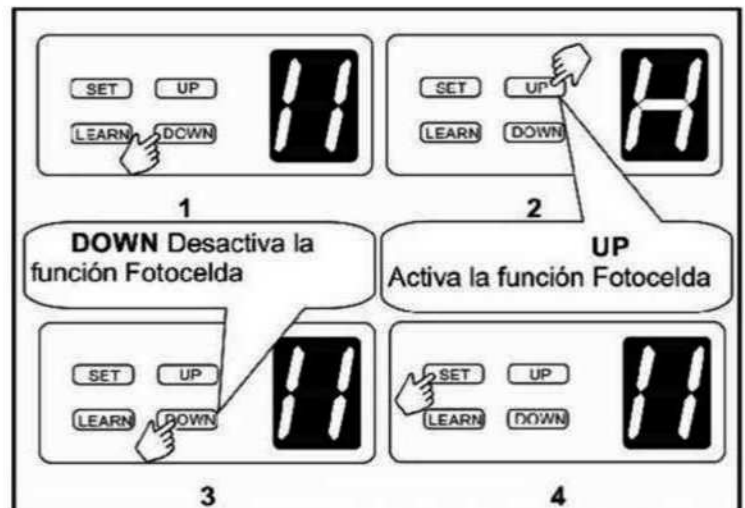

Fig.20

# MANUAL DE INSTALACIÓN

## Conexión Interna de Tableta de Potencia. (Fig.21)

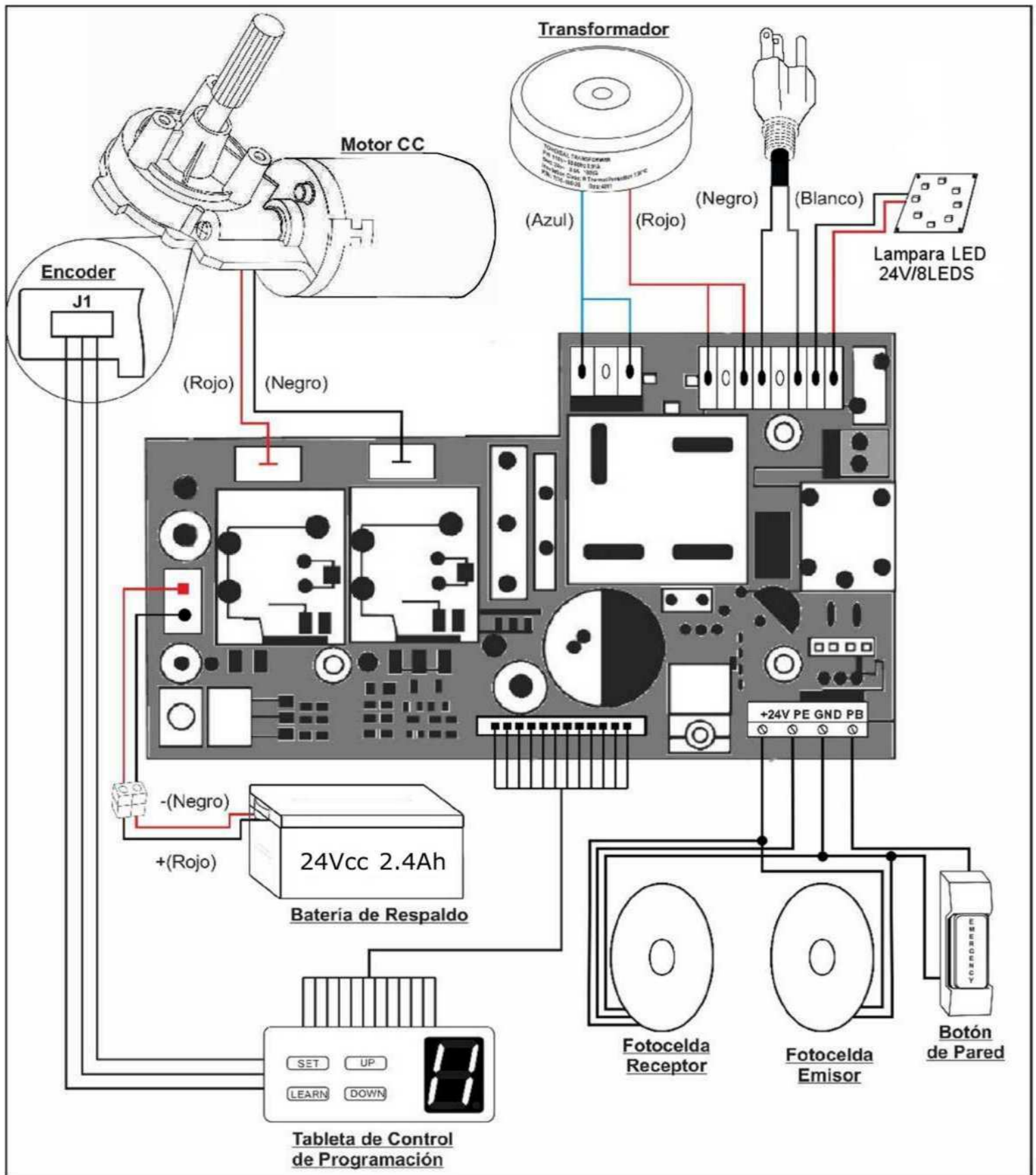

Fig.21

# MANUAL DE INSTALACIÓN

## 8.- Teclado Inalámbrico Numérico.

### Descripción del producto (Fig.22).

- Este es un Transmisor de dos canales que manda una señal al Abrepuertas de Garage sólo cuando introduce la Combinación Correcta.
- El Teclado Inalámbrico Numérico está diseñado para su instalación en espacios interiores o exteriores que aseguran la máxima seguridad, por que el Código de Transmisión cambia cada vez que se activa (ROLLING CODE).
- El rango de Transmisión estimada es de 100 m en exteriores y en interiores es de 35 m

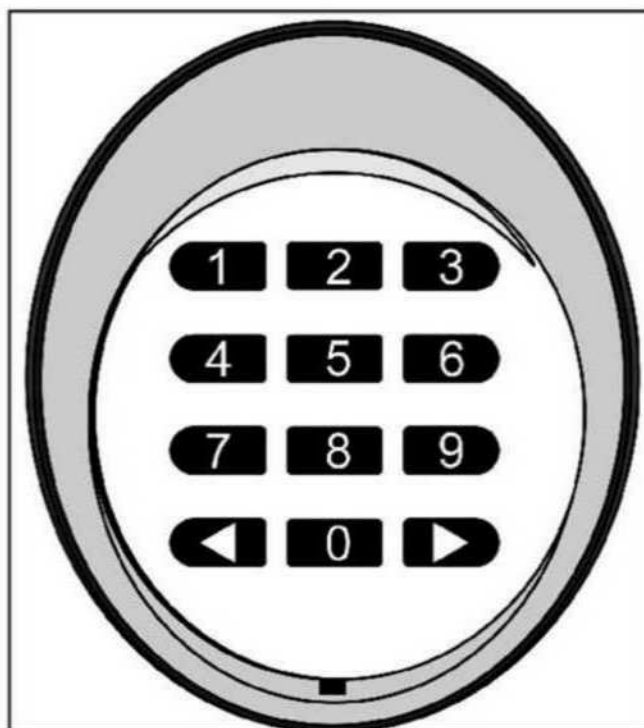

Fig.22

### Señales Auditivas.

1 beep corto	Tono del teclado.
1 beep largo	Tono de combinación correcta.
3 beeps largos	Confirmación de cambio de la combinación.
5 beeps cortos	Error durante la entrada de la combinación ó función de edición de combinación.
10 beeps cortos	Advertencia de baterías bajas. Recomendación: Cambie las baterías inmediatamente

### Instalación.

Antes de instalar físicamente en su posición final compruebe que el Teclado Inalámbrico Numérico funciona correctamente y que la señal es recibida por el Abrepuertas de Garage en la ubicación deseada. Evite instalarlo en lugares donde haya estructuras metálicas que puedan obstruir el paso de la señal emitida por el Teclado Inalámbrico .  
Gracias al Grado de Protección IP54 el Teclado Inalámbrico Numérico puede ser instalados en el exterior si es necesario.

### Funcionamiento del Teclado Inalámbrico Numérico.

Para que el Teclado Inalámbrico mande una señal válida al Abrepuertas de Garage, el usuario debe teclear la combinación correcta que pueden ser combinaciones de hasta 8 dígitos para el canal seleccionado e inmediatamente pulsar **◀** (Izquierda) si se trata del canal #1 ó **▶** (Derecha) para el canal #2. Si se introdujo la combinación correcta, se escuchará un 1 beep largo, Tono de combinación correcta, en caso de lo contrario se escuchará 5 beeps cortos, Tono de error durante la entrada de la combinación ó función de edición de combinación.

**Nota:** Al introducir una combinación puede dejar que pasen menos de 6 segundos entre las pulsaciones del Teclado, si la luz del Teclado Inalámbrico se apaga, usted tendrá que introducir la combinación desde el principio.

# MANUAL DE INSTALACIÓN

## Configuración del Teclado Inalámbrico Numérico

### Valores de Fábrica Teclado Inalámbrico Numérico.

Las Combinaciones de Fábrica son 11 para el canal #1 ◀ y 22 para el canal #2 ▶.

### Cambio de Combinación (Fig.23).

- 1.- Mantenga pulsado 0 y sin soltar la Tecla presione ◀ (Izquierda) para el canal #1 ó (derecha) ▶ para el canal #2, inmediatamente escuchará un Beep largo.
- 2.- Teclee la combinación actual para el canal 1 ó 2 según sea el caso y pulse ◀ (Izquierda) ó (Derecha) ▶ respectivamente.
- 3.- Teclee la Combinación deseada para ese canal (hasta 8 dígitos) y pulse ◀ (Izquierda) o (Derecha) ▶ respectivamente.
- 4.- Vuelva a Teclar la Combinación deseada y pulse ◀ (Izquierda) ó (Derecha) ▶ para confirmar. Si introdujo las dos Combinaciones iguales escuchará un Beep largo y el cambio será válido, en caso contrario escuchará 5 Beep cortos.

**Nota:** Si las Combinaciones se establecen sin introducir ningún número, la señal se puede Transmitir simplemente pulsando ◀ ó ▶ es decir, sin necesidad de ingresar una combinación primero.

**IMPORTANTE:** Si se olvida alguna Combinación, desarme el Teclado con cuidado, ubique en la Tableta un botón rojo y mientras está Alimentado con las Baterías, mantenga presionado el botón rojo pequeño hasta que se escuche un Beep largo esto restablecerá las Combinaciones a sus Valores de Fabrica.

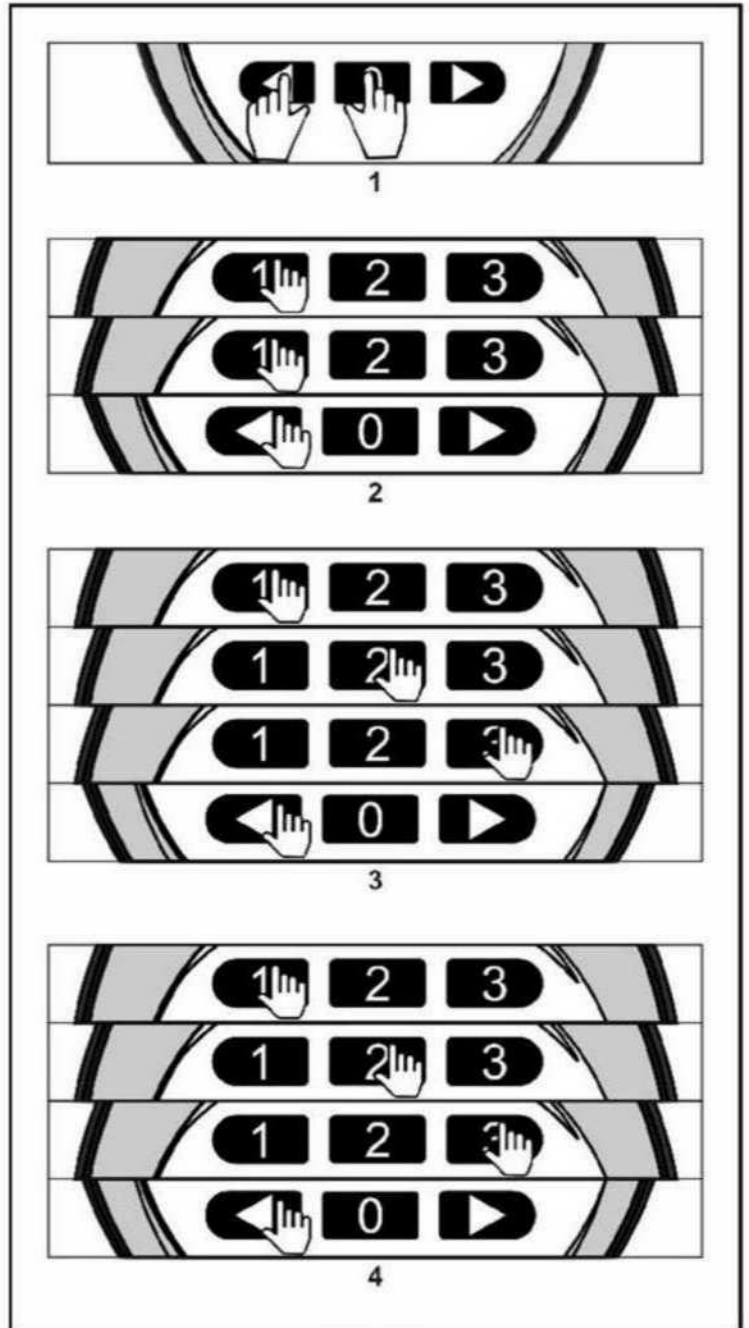



Fig.23

# MANUAL DE INSTALACIÓN

## Agregar Transmisor Inalámbrico (Fig.24).

- 1.- Pulse el botón **LEARN** y el punto del display permanecerá encendido.
- 2.- Teclee la combinación correcta para el canal seleccionado e inmediatamente pulsar **◀** (Izquierda) si se trata del canal #1 ó **▶** (Derecha) para el canal #2 (el punto del display se apagará).
- 3.- Teclee nuevamente la combinación correcta para el canal seleccionado e inmediatamente pulsar **◀** (Izquierda) si se trata del canal #1 ó **▶** (Derecha) para el canal #2 (el punto del display se encenderá y apagará 3 veces seguidas).
- 4.- El display mostrará  indicando que el transmisor ha sido grabado.

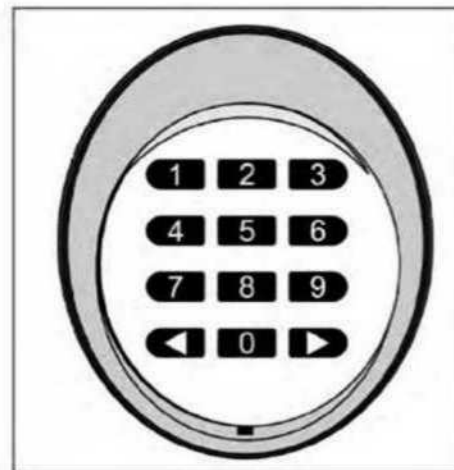

Fig.24

**Nota:** Hasta 25 Transmisores pueden ser grabados.

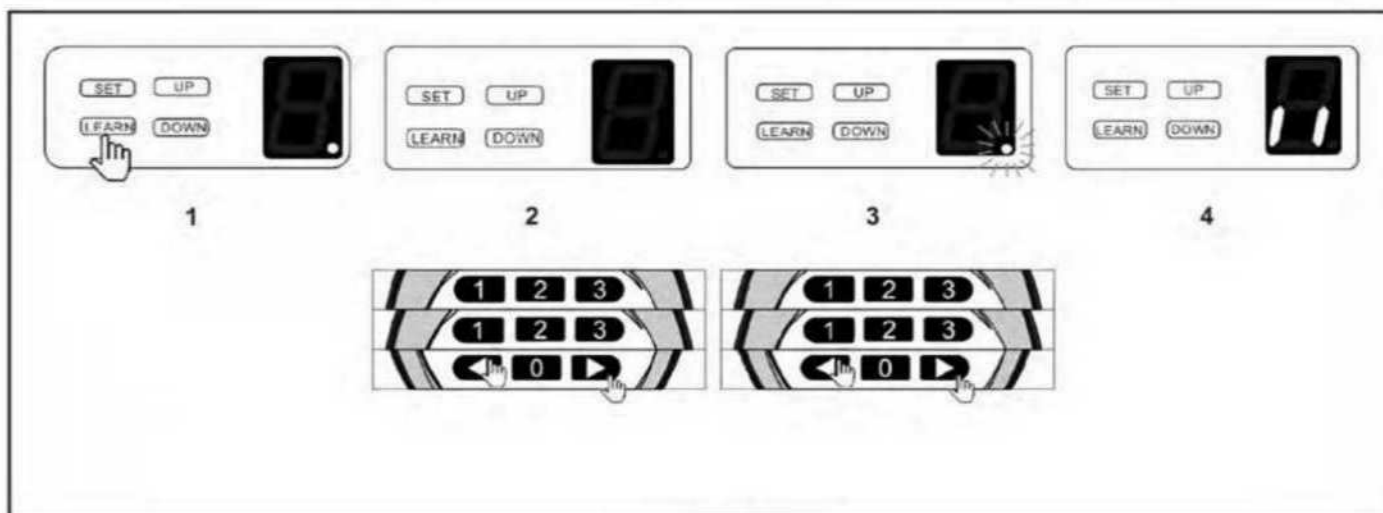

Fig.24

# MANUAL DE INSTALACIÓN

## 9.- Batería de Respaldo.

### Descripción del Producto.

Es utilizada para que siga funcionando el Abrepuertas de Garage en caso de Falla de la Alimentación Eléctrica en el Abrepuertas de Garage.

### Posicionamiento (Fig.25).

- Antes de instalar la Batería del Abrepuertas de Garage, medir la distancia que existe entre el cable de la Batería y el conector del Abrepuertas de Garage.
- Fijar la Batería al Riel del operador Residencial como se muestra en la imagen (Fig.25).
- Conectar el cable de la Batería al cable del Abrepuertas de Garage.

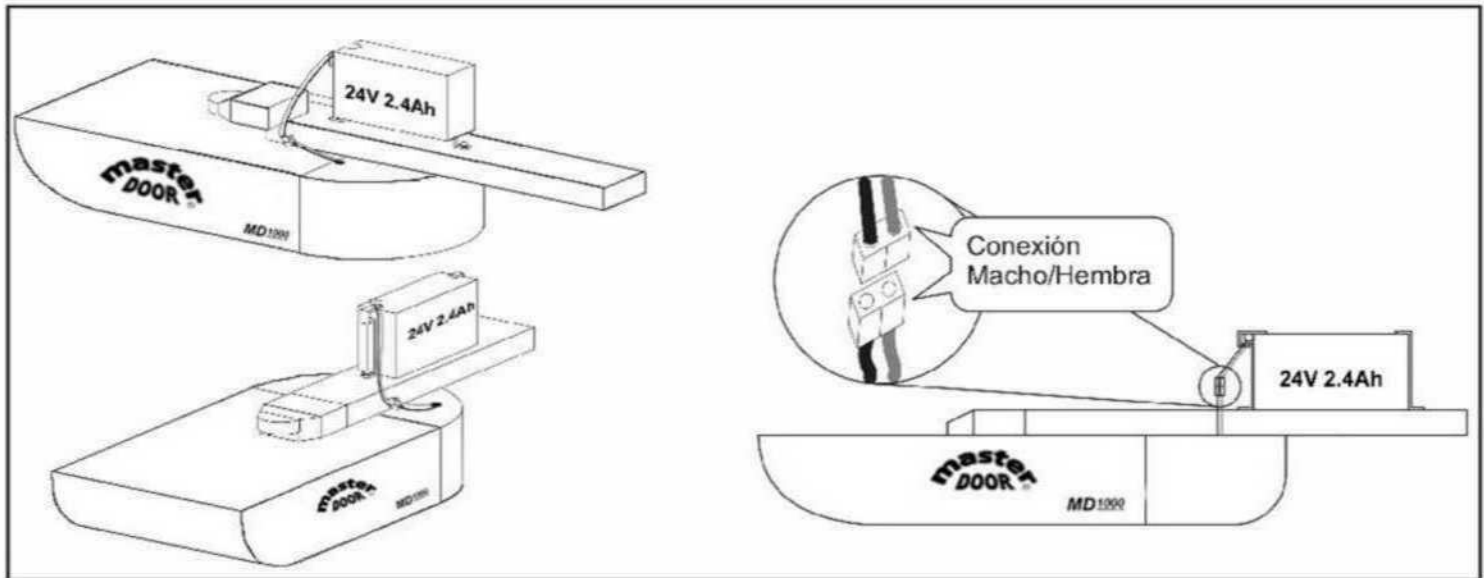

Fig.25

## 10.-Soporte para Transmisor.

### A.- Clip Inox TXCH3 Visera. (Fig.26).

Útil accesorio para colocar el Transmisor del Abrepuertas de Garage en la Visera.



Fig.26

### B.- Soporte del Transmisor TXCH4 (Fig.27).

Útil accesorio para colocar el Transmisor del Abrepuertas de Garage en la Pared.

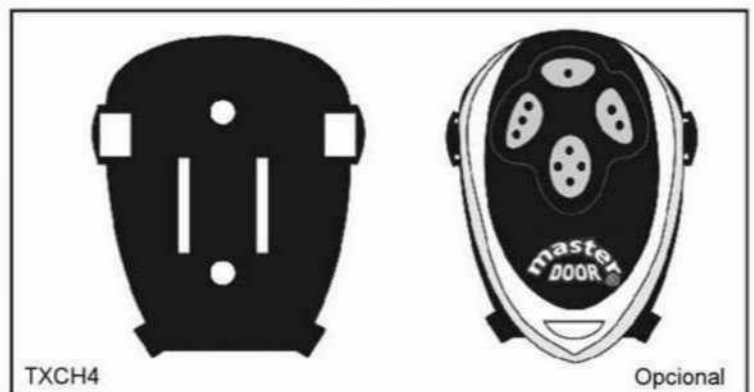

Fig.27

# MANUAL DE INSTALACIÓN

## 11.- Mantenimiento.

- 1.- Revise el Portón de Garage cada 6 meses, se debe verificar el balance minuciosamente para comprobar que su funcionamiento sea correcto.
- 2.- La función de Fuerza de Obstrucción (Auto-Reversa) debe ser constantemente monitoreado y ajustada, si es necesario para este servicio contacte a un personal especializado.
- 3.- Desconecte el Abrepuertas de Garage de la Energía Eléctrica antes de cambiar el Foco de Luz de Cortesía.
- 4.- Asegúrese de leer y entender el Manual de Instalación completo antes de instalar, o realizar mantenimiento a este equipo.
- 5.- Nuestra marca no acepta responsabilidades por daños o perjuicios derivados de la mala instalación de este equipo.
- 6.- Contrate empresas con personal capacitado y/o certificado.

## 12.- Solución de Problemas.

Problema	Causa	Solución
1.-Falla de apertura y cierre del Abrepuertas de Garage, el display no enciende	1.- No está conectado al suministro Eléctrico. 2.- El Fusible está quemado.	1.- Conecte al suministro Eléctrico. 2.- Reemplace el Fusible
1.-El Portón abre pero no cierra	1.- La Fococelda está obstruida. 2.- La función de Cierre Automático está Activada pero las Fococeldas no están instaladas.	1.- Retire el objeto que obstruye la Fococelda. 2.- Asegurese que la Función de Cierre Automático está Desactivada.
1.-El Transmisor no funciona	1.- Nivel de Batería bajo. 2.- Transmisor desprogramado	1.- Reemplace las Baterías del Transmisor. 2.- Reprograme el Transmisor.
1.-El Transmisor sólo funciona a corta distancia	1.-Nivel de Batería bajo del Transmisor.	1.- Remplace las Baterías.

# MANUAL DE INSTALACIÓN

## 13.- Partes de Repuesto.

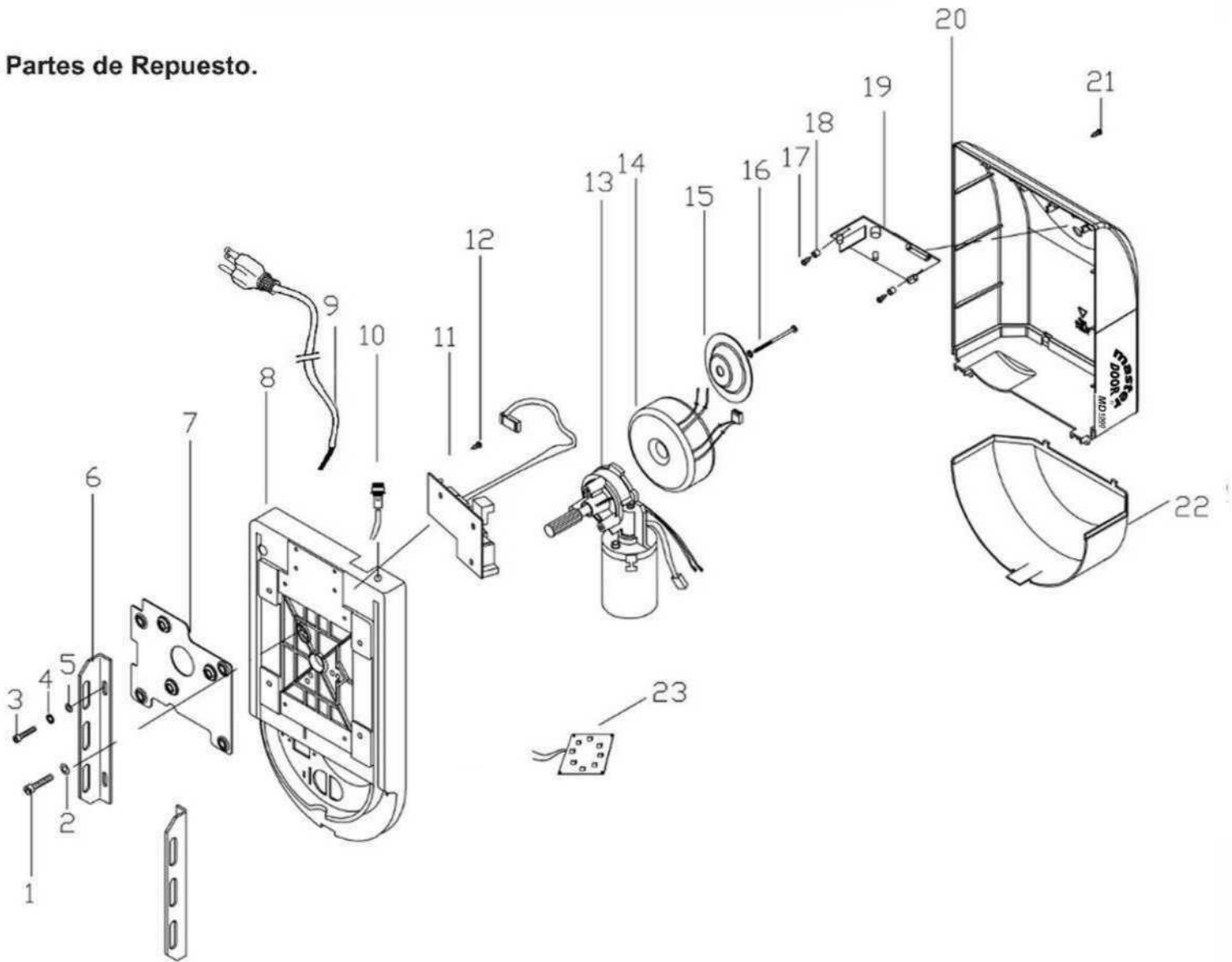

## ABREPUERTAS DE GARAGE Mod. MD1000

- |                                   |   |
|-----------------------------------|---|
| 1.- Tornillo (M6x30).             | 14.- Transformador.                       |
| 2.- Arandela plana.               | 15.- Placa de montaje para Transformador. |
| 3.- Tornillo (M5x20).             | 16.- Tornillo (M8x50).                    |
| 4.- Arandela de presión.          | 17.- Tornillo (ST2.9x16).                 |
| 5.- Arandela plana.               | 18.- Arandela de plástico.                |
| 6.- Soporte de acero tipo ángulo. | 19.- Tableta de control de Programación.  |
| 7.- Placa reforzada.              | 20.- Cubierta plástica del Abrepuertas.   |
| 8.- Base de montaje.              | 21.- Tornillo (ST4.2x16).                 |
| 9.- Cable de alimentación.        | 22.- Difusor de luz.                      |
| 10.- Porta fusible con fusible.   | 23.- Lampara LED 24V/8 LEDS               |
| 11.- Tableta de Potencia.         |   |
| 12.- Tornillo (ST2.9x8).          |   |
| 13.- Motor 24 Vcc/110 W/1 000 N   |   |

# MANUAL DE INSTALACIÓN

## 14.- Póliza de Garantía

PUERTAS Y MOTORES S. DE R.L. DE C.V., garantiza este producto por el término de 1 año en todas sus partes y mano de obra contra cualquier defecto de fabricación y funcionamiento a partir de fecha de entrega al consumidor.

### CONDICIONES

Para hacer efectiva esta garantía, no podrán exigirse mayores requisitos que la presentación de esta póliza junto con el producto correspondiente, debidamente sellada por el establecimiento donde lo adquirió o en: PUERTAS Y MOTORES S. DE R.L. DE C.V. Rio Magallanes 2233, Colonia Bernardo Reyes, Monterrey, Nuevo León, C.P.: 64280. Tel.: (81) 8398-3124, 8398-5955.

PUERTAS Y MOTORES S. DE R.L. DE C.V., se compromete a reparar el producto, así como las piezas y componentes defectuosos del mismo, sin ningún cargo al consumidor, los gastos de transportación del producto que se deriven de su cumplimiento dentro de su red de servicio serán cubiertos por PUERTAS Y MOTORES S. DE R.L. DE C.V.

El tiempo de reparación en ningún caso deberá ser mayor de 30 días a partir de la recepción del producto en cualquier sitio en donde se pueda hacer efectiva la garantía.

Esta garantía no es válida en los siguientes casos.

- a) Cuando el producto ha sido utilizado en condiciones distintas a las normales.
- b) Cuando el producto no ha sido operado siguiendo las indicaciones del instructivo proporcionado.
- c) Cuando el producto ha sido alterado o reparado por personas no autorizadas por PUERTAS Y MOTORES S. DE R.L. DE C.V.

En caso de que la presente póliza se extraviara, el consumidor puede recurrir a su proveedor para que se le expida otra póliza de garantía, previa presentación de la nota de compra o factura.

Producto: \_\_\_\_\_  
Modelo: \_\_\_\_\_  
Marca: \_\_\_\_\_  
No. Serie: \_\_\_\_\_  
No. Factura: \_\_\_\_\_  
Fecha de Entrega: \_\_\_\_\_

Sello de la Sucursal:

**En caso de requerir partes, componentes, consumibles y accesorios, usted podrá obtenerlos con:**

DISTRIBUIDOR:  
PUERTAS Y MOTORES S. DE R.L. DE C.V.  
Tel.: (81) 8398-3124, 8398-5955.  
E-mail: [ventas@masterdoor.com.mx](mailto:ventas@masterdoor.com.mx)  
Web: [www.masterdoor.com.mx](http://www.masterdoor.com.mx)

**Master**  
**DOOR**®

**NOM**

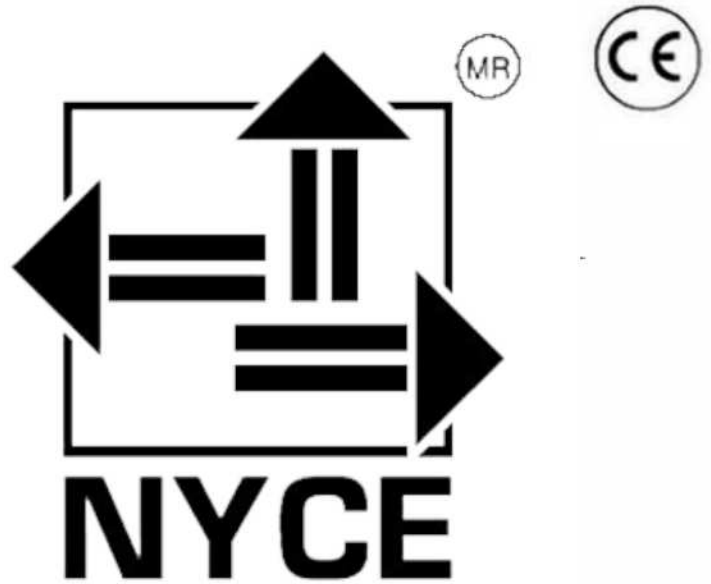

**Abrepuertas  
Automatico de  
Cochera**

**MD1000**  
PROFESIONAL KIT