

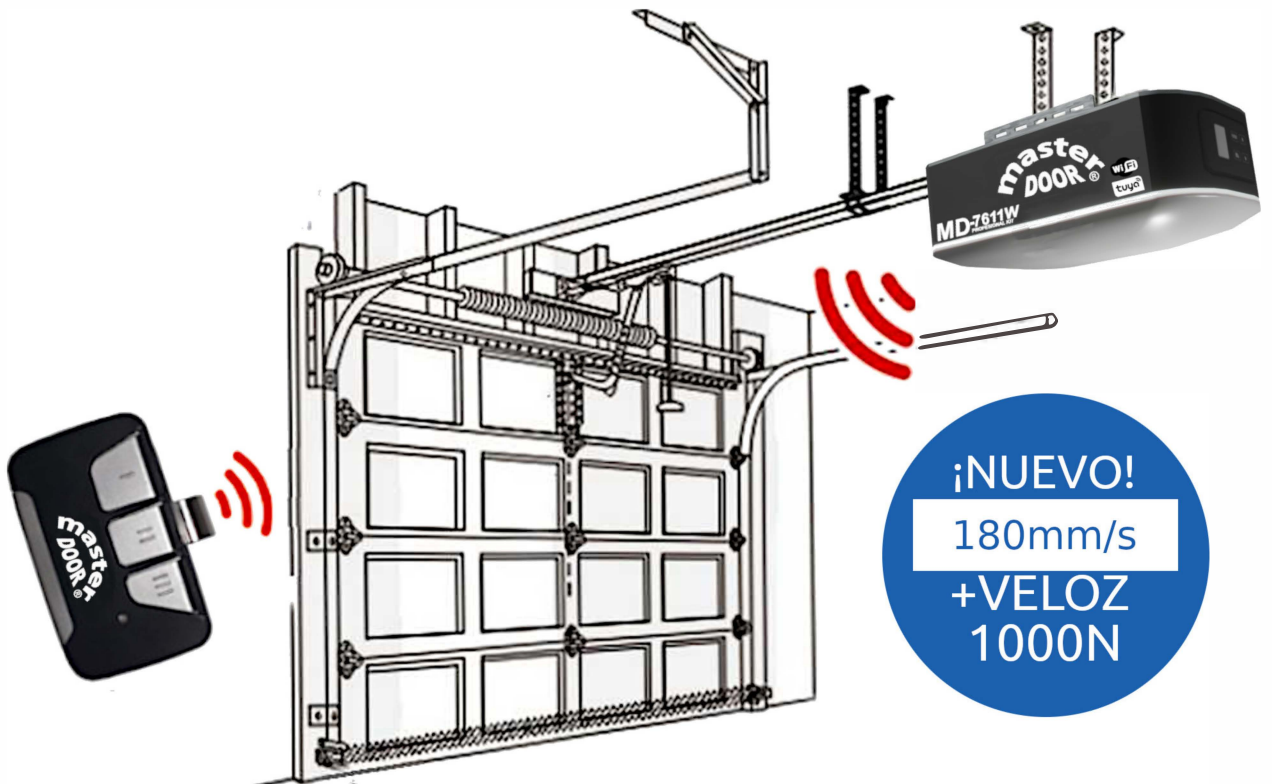

master DOOR®



MD-7611W PROFESIONAL KIT

ABREPUERTAS DE GARAGE MANUAL DE INSTALACIÓN



Residencial

MEMBER



International Door Association

VERSION 2
DICIEMBRE 2025

MANUAL DE INSTALACIÓN

ÍNDICE

1.- Instrucciones de seguridad.....	1
2.- Herramientas necesarias.....	1
3.- Instalación del soporte del cabecero y el soporte de la puerta.....	1
4.- Sujete el Riel al Soporte del Cabecero.....	2
5.- Conexión de la abrazadera del portón.....	2
6.- Programación y ajustes.....	4
6.1 Programación de botones.....	4
6.2 Programación de los límites de apertura y cierre.....	4
7.- Grabando transmisores.....	5
8.- Borrando transmisores.....	5
9.- Ajuste de fuerza.....	6
9.1 Ajuste de fuerza de obstrucción.....	6
9.2 Ajustando la fuerza de apertura.....	6
10.- Ajuste del tiempo de cerrado automático.....	7
11.- Fococélula de seguridad.....	7
11.1 Conexión de la fotocélula.....	8
12.- Conexión vía Wifi. (Accesorios opcionales).....	8
13.- Apagar la luz automáticamente.....	11
14.- Bloqueo del embrague por falla eléctrica.....	11
15.- Batería de respaldo.....	11
16.- Control de pared.....	12
17.- Puerta de acceso. Dispositivo de seguridad.....	12
18.- Mantenimiento y reparación.....	12
19.- Parámetros técnicos.....	12
20.- Problemas frecuentes.....	13
21.- Póliza de Garantía.....	14

MANUAL DE INSTALACIÓN

1.- Instrucciones de seguridad

Para asegurar su seguridad y reducir accidentes, antes de la instalación por favor debe leer el manual de instalación cuidadosamente, la operación está complementada estrictamente con el manual de instalación. Si se tienen dudas, por favor contacte al especialista o el vendedor.

1. El técnico de instalación debe revisar el portón antes de la instalación, solo se permite la instalación del operador en un balance de estados, de otra manera podría tener serias consecuencias.
2. Cuando la puerta está en movimiento las personas u objetos no pueden pasar, o estar debajo del portón.
3. Está prohibido usar el transmisor cuando no se puede ver el portón funcionando, evite accidentes y mal uso del operador.
4. Los límites mecánicos se deben agregar en el portón de ambos lados para prevenir deslice del portón.

NOTA: Si no cuenta con la puerta lateral, debe instalar el dispositivo de desbloqueo de apagones para poder abrir la puerta con la mano durante la falta de corriente eléctrica.

2.- Herramientas necesarias.

Durante el armado, instalación y ajuste del operador, en las instrucciones pedirá el uso de herramientas manuales como las que se muestran debajo.

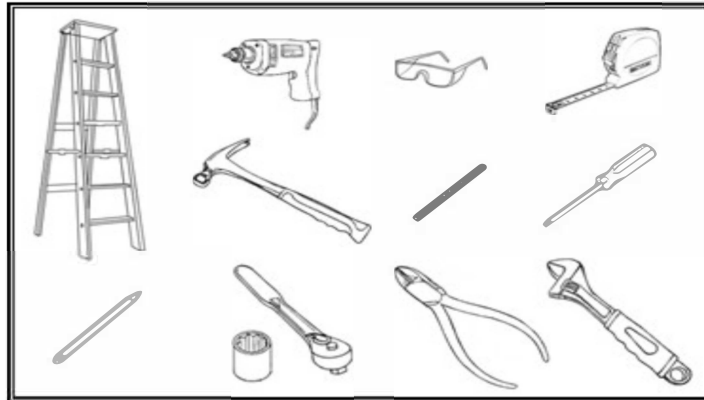

3.- Instalación del soporte del cabecero y el soporte de la puerta.

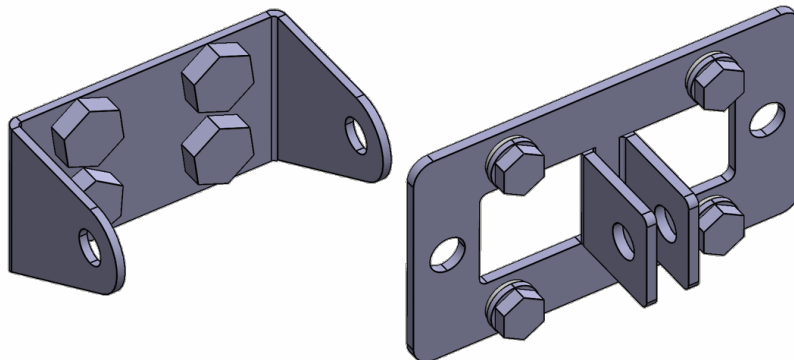

MANUAL DE INSTALACIÓN

4.- Sujete el Riel al Soporte del Cabecero.

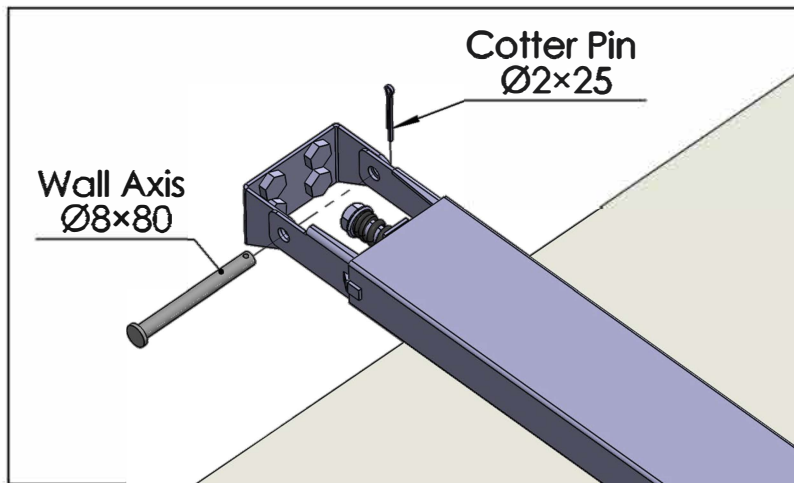

5.- Conexión de la abrazadera del portón.

1. Cierre la puerta. Desconecte el carro jalando la manija de emergencia.

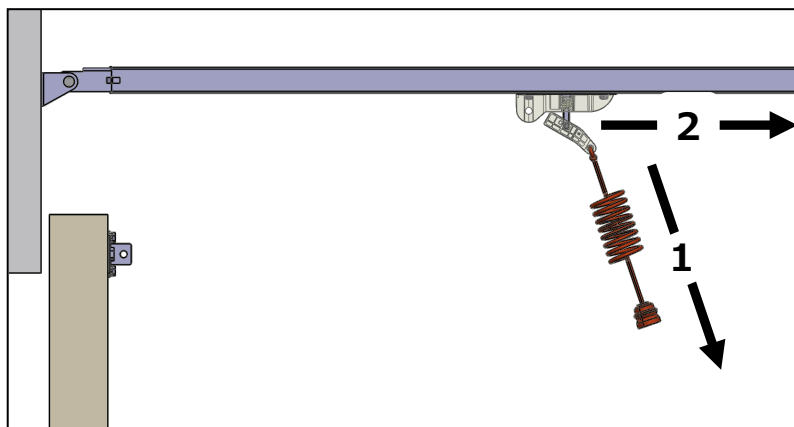

2. Conecte el brazo recto de la puerta al carro exterior usando el perno con seguro, corto (H6). Fije con el pasador (H5).

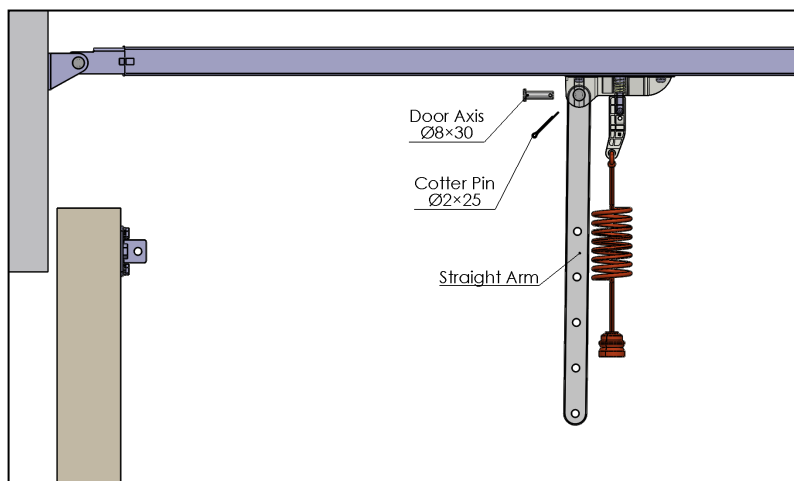

MANUAL DE INSTALACIÓN

3. Conecte el brazo curvo del portón al soporte del mismo usando el perno con seguro, corto (H6). Conecte con el pasador (H5).

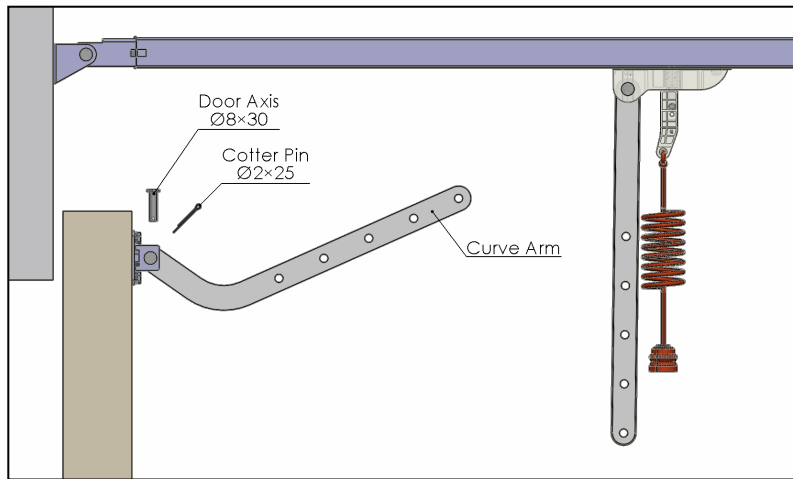

4. Junte los 2 brazos. Encuentre 2 pares de agujeros que se alineen y junte los brazos del portón. Seleccione los agujeros tan separados como sea posible para aumentar la rigidez del brazo y conecte usando los tornillos (H4) y tuercas (H3).

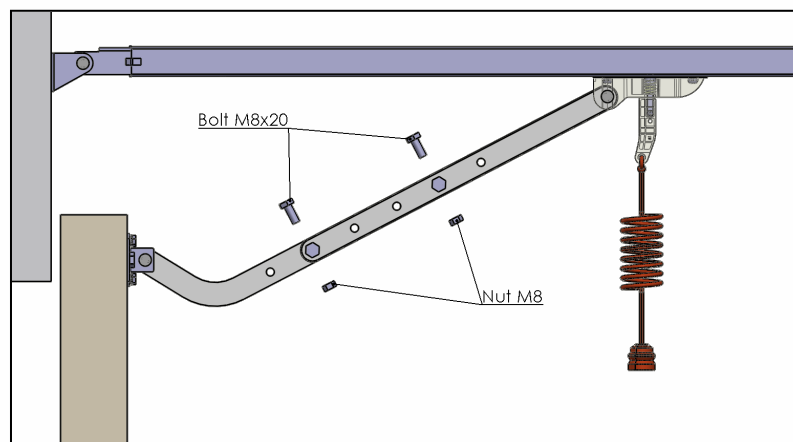

5. Jale la manija de liberación emergencia hacia el operador hasta que el carro de liberación esté horizontal. El carro se reacoplará automáticamente cuando el operador esté activado.

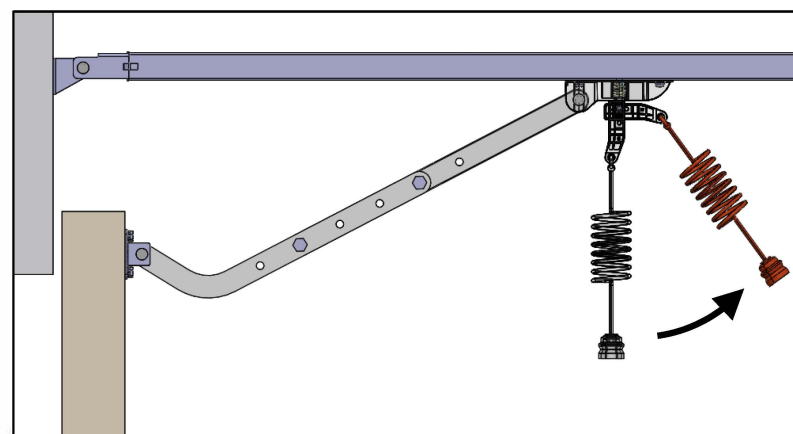

6.- Programación y ajustes.

6.1 Programación de botones

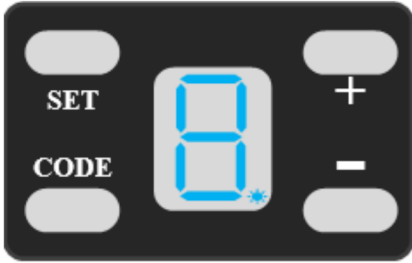

6.2 Programación de los límites de apertura y cierre.

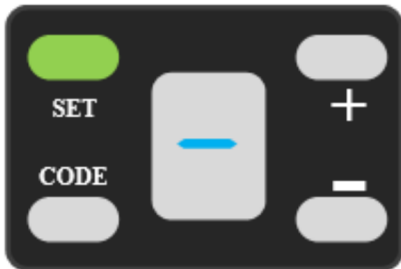

Presione y mantenga presionado el botón de **SET** hasta que se muestre en la pantalla el número "1".

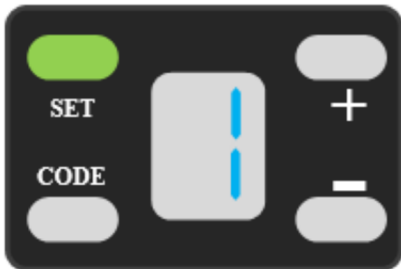

Presione y mantenga presionado el botón "+" hasta que el portón alcance la posición de apertura deseada.

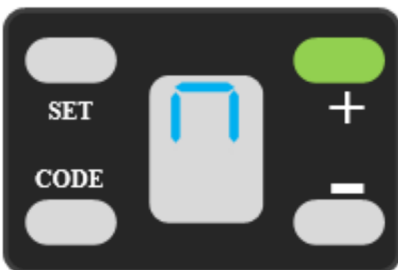

NOTA: Se pueden realizar mejores ajustes alternando entre los botones "+" y "-".

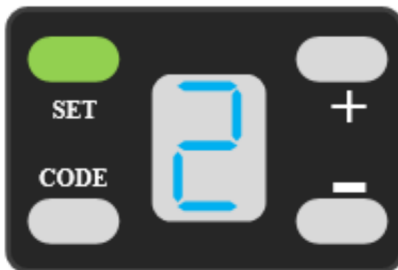

Presione el botón "SET" para confirmar la posición de apertura. La pantalla mostrará el número "2".

MANUAL DE INSTALACIÓN

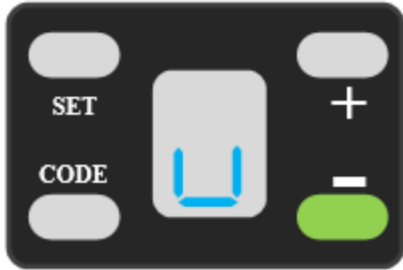

Presione y mantenga presionado el botón “-” hasta que el portón alcance la posición de apertura deseada. Para mejores ajustes alterne entre los botones “+” y “-”.

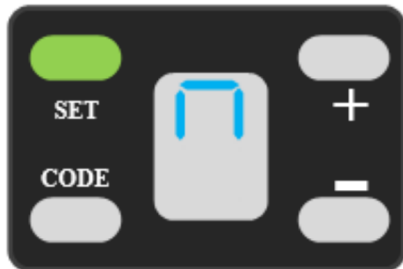

Presione el botón “**SET**” para confirmar la posición de apertura. La puerta ha quedado configurada para una operación normal.

7.- Grabando transmisores.

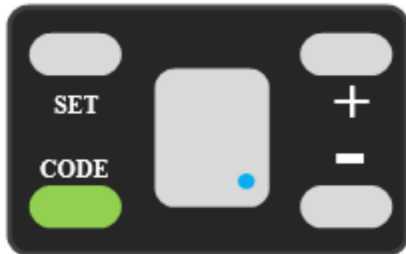

NOTA: El transmisor que está incluido en el operador está previamente programado.

Presione y mantenga presionado el botón **CODE** hasta que la pantalla muestre un “.” en la parte inferior derecha.

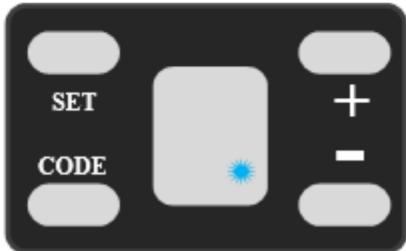

Presione el botón del transmisor que desea usar durante un segundo, después presione el mismo botón del transmisor durante un segundo. El LED se iluminará para confirmar el emparejamiento, después se apagará.

8.- Borrando transmisores.

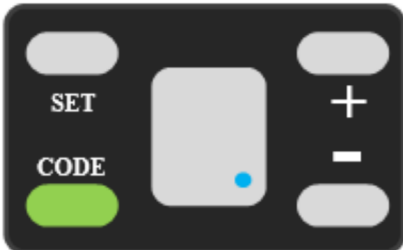

Presione el botón CODE hasta que aparezca en la pantalla “.”, mantenga presionando el botón, el LED se apaga, Todos los transmisores serán borrados.

MANUAL DE INSTALACIÓN

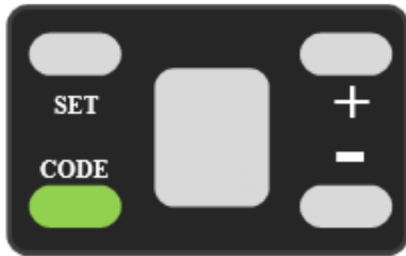

9.- Ajuste de fuerza.

9.1 Ajuste de fuerza de obstrucción.

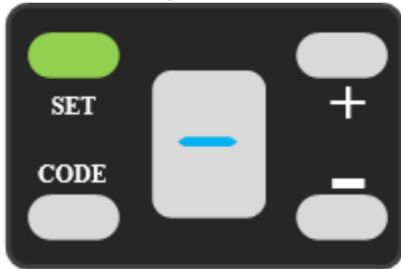

Presione y mantenga presionado el botón **SET** hasta que la pantalla muestre "3".

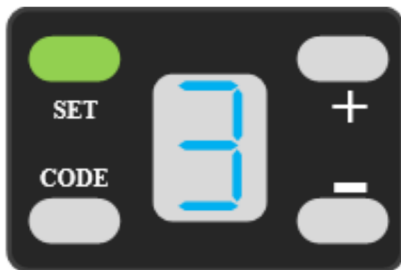

Presione el botón "+" para incrementar el ajuste de fuerza o el botón "-" para reducir el ajuste de fuerza.

Level	1	2	3	4	5	6	7	8	9	
Low	→									High

9.2 Ajustando la fuerza de apertura.

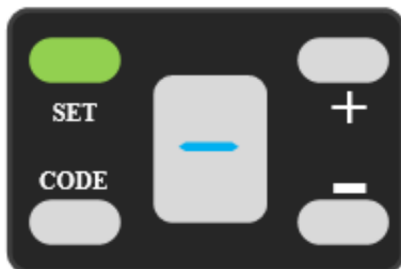

Presione y mantenga presionado el botón de **SET** hasta que la pantalla muestre un "4".



Presione los botones "+" o "-" para aumentar o reducir el nivel de fuerza. Presione el botón SET para confirmar el nivel.

10.- Ajuste del tiempo de cerrado automático.

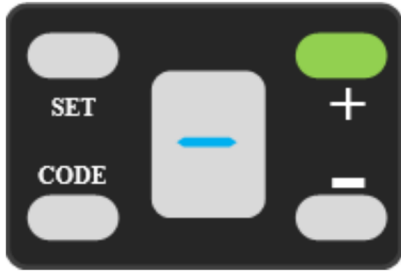

Presione y mantenga presionado el botón “+” hasta que la pantalla muestre “-”. Suelte el botón.



Presione los botones “+” o “-” para ajustar el tiempo de cerrado. Presione el botón de SET para confirmar el nivel.

lev	0	1	2	3	4	5	6	7	8	9
min	o	1	2	3	4	5	6	7	8	9
	f									
	f									

NOTA: Si la pantalla muestra un “0”, presione el botón SET para confirmar, la función de cerrado automático queda desactivada.

11.- Fococélula de seguridad.

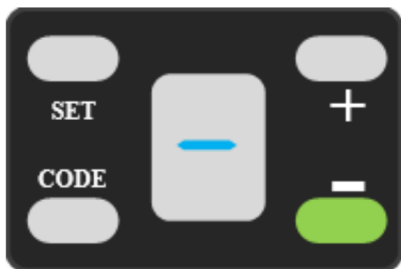

Presione y mantenga presionado el botón “-” hasta que la pantalla muestre “-”.



Presione los botones “+” o “-” para abrir o cerrar la función.

Presione el botón de **SET** para confirmar el ajuste.

MANUAL DE INSTALACIÓN



Si la pantalla muestra **H**, quiere decir que la función para el uso de fotocélulas está activada.



Si la pantalla muestra **II**, quiere decir que la función para el uso de fotocélulas está desactivada.

11.1 Conexión de la fotocélula.

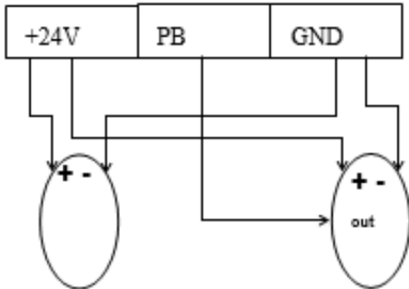

12.- Conexión vía Wifi. (Accesorios opcionales).



IOS: Para buscar **TuyaSmart** en la Apple Store.



Android: Para buscar **TuyaSmart** en la tienda de aplicaciones.

Primero descargue e instale **TuyaSmart**, después regístrese como usuario.

Confirme que el recorrido del Operador ha sido programado.

Abra la aplicación TuyaSmart.

a) De click en agregar dispositivo.



MANUAL DE INSTALACIÓN

b) De click en “Garage door opener”.

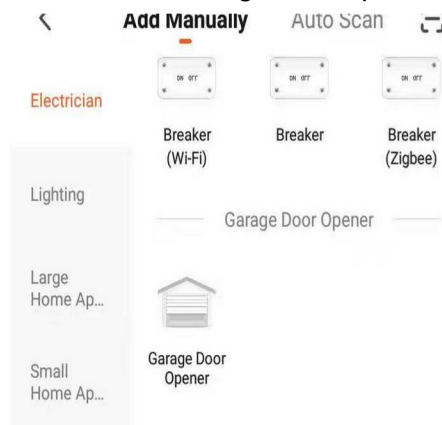

c) Introduzca la red Wi-fi y la contraseña.

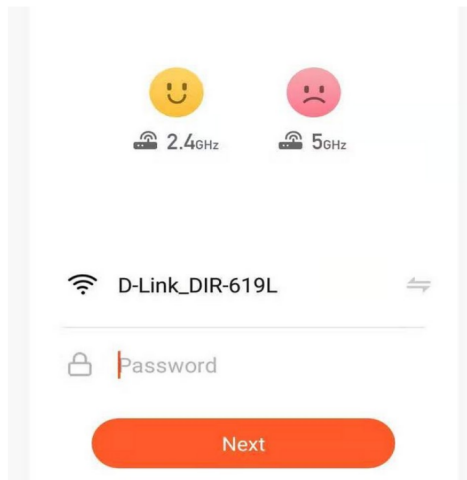

d) Seleccione EZ Mode.

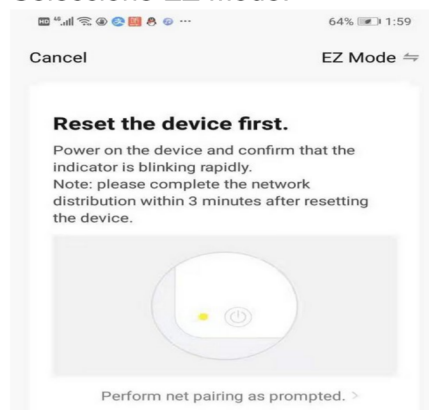

MANUAL DE INSTALACIÓN

- e) Presione el botón SET y mantenga presionado el botón hasta que la pantalla muestre “C”, suelte el botón de SET. La “C” está parpadeando.

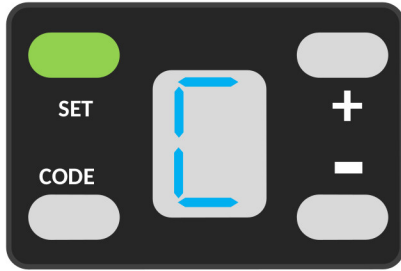

- f) “Confirme que el indicador está parpadeando rápidamente”, después de click en **Next**.

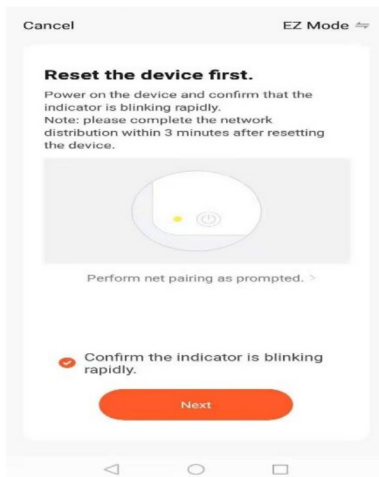

- g) Conexión exitosa.

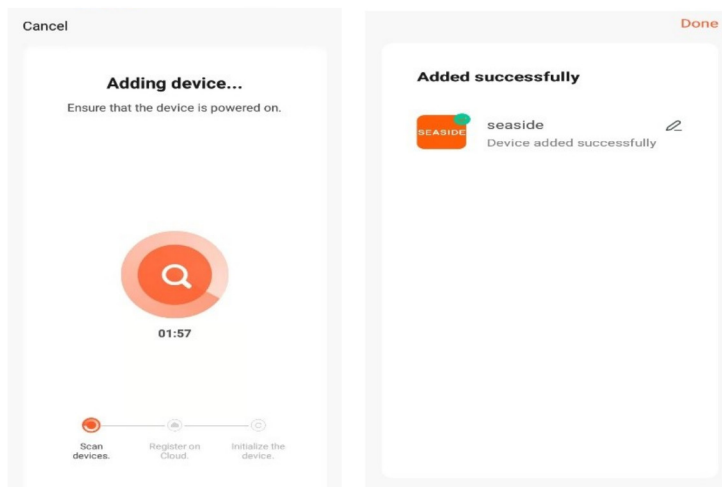

MANUAL DE INSTALACIÓN

h) Active el Garage Door Opener.

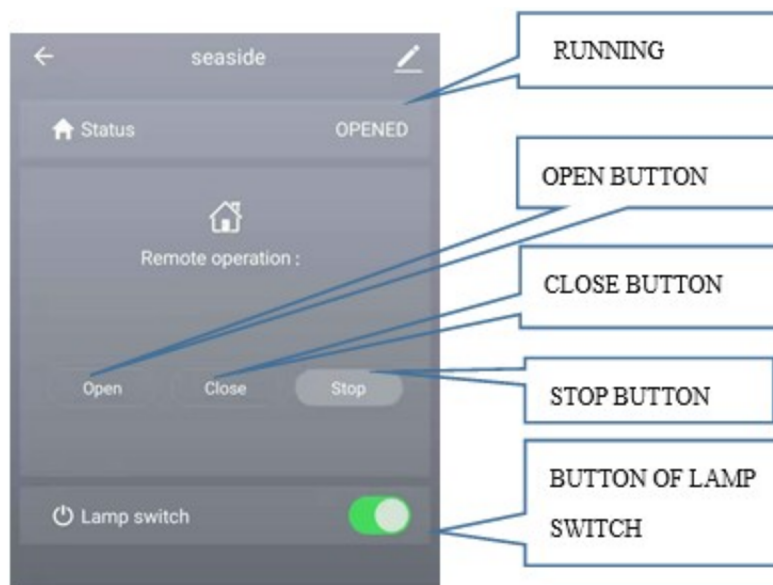

13.- Apagar la luz automáticamente.

Se ha desactivado la función para apagar la luz, así que no se necesita ajustar.

Cuando el operador está funcionando, la luz se enciende automáticamente. Si no tiene botonera de pared y presiona cualquier botón en un lapso de 3 minutos, la luz se apagará automáticamente.

14.- Bloqueo del embrague por falla eléctrica.

Si la puerta del garage está en la posición abierta, cuando hay una falla eléctrica, se puede jalar la manija de emergencia manualmente para desconectar el embrague con el conector de la cadena y después jalar el panel de las puertas hacía abajo en la posición de cierre manualmente. Los paneles de las puertas serán bloqueados por el límite permanente.

15.- Batería de respaldo.

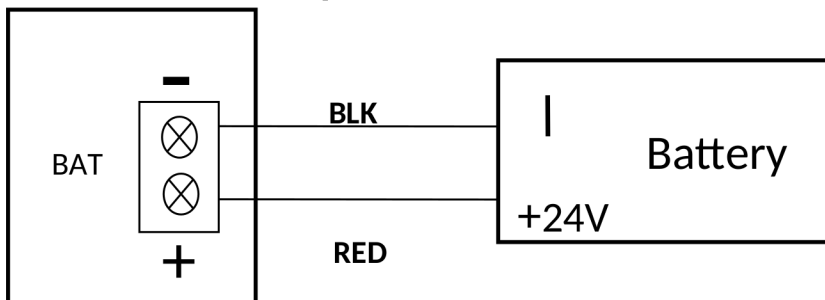

16.- Control de pared.

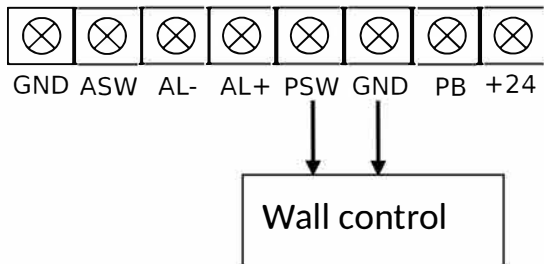

17.- Puerta de acceso. Dispositivo de seguridad.

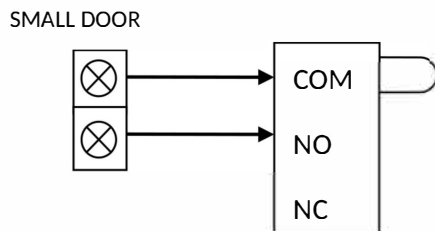

18.- Mantenimiento y reparación.

Revise la función de protección de seguridad del operador al menos un mes de forma regular si el estado de cerrado cambia, es sensible para reconocimiento de errores, la puerta mantiene el balance y ajusta en tiempo, para así mantener el mejor estado. Es necesario encontrar un especialista para revisar y ajustar.

19.- Parámetros técnicos.

- | | |
|---------------------------------------|----------------------------------|
| a) Rango de voltaje: | 120VAC/60Hz |
| b) Motor: | 24VDC |
| c) Frecuencia de transmisión y rango: | 433 MHz/terreno abierto 50m. |
| d) Velocidad máxima: | 180mm/s |
| e) Método de protección: | Usar solo en habitaciones secas. |
| f) Alimentación en espera: | <6w |

MANUAL DE INSTALACIÓN

20.- Problemas frecuentes.

Falla	Causa	Solución
El operador no funciona	<ul style="list-style-type: none">●El cable de alimentación no está conectado apropiadamente.	<ul style="list-style-type: none">●Conecte el cable de alimentación en el enchufe principal.
La puerta se está cerrando, se detiene y regresa.	<ul style="list-style-type: none">●Hay obstrucción, la puerta se encuentra atascada o pegada.	<ul style="list-style-type: none">●Si la puerta se encuentra atascada o pegada, contacte a un técnico en operadores. Si la puerta funciona bien, re programe el recorrido, vaya a la página 7.
El operador no cierra la puerta.	<ul style="list-style-type: none">●La función para usar el contacto foto eléctrico está activada.●Los sensores de seguridad no están instalados, conectados o los cables podría estar cortados.●Alguna obstrucción interrumpe la fotocelda del contacto foto eléctrico.	<ul style="list-style-type: none">●Remueva el obstáculo.●Revise las conexiones.●Desactive la función de fotocelda. Vaya a la página 12.
El transmisor no puede accionar el operador.	<ul style="list-style-type: none">●La batería no cuenta con carga eléctrica.●El transmisor no ha sido registrado todavía.	<ul style="list-style-type: none">●Sustituya la batería.●Programe el transmisor. Vaya a la pagina 9.

MANUAL DE INSTALACIÓN

21.-Póliza de Garantía.

PUERTAS Y MOTORES S. DE R.L. DE C.V., garantiza este producto por el término de 1 año en todas sus partes y mano de obra contra cualquier defecto de fabricación y funcionamiento a partir de fecha de entrega al consumidor.

CONDICIONES

Para hacer efectiva esta garantía, no podrán exigirse mayores requisitos que la presentación de esta póliza junto con el producto correspondiente, debidamente sellada por el establecimiento donde lo adquirió o en: PUERTAS Y MOTORES S. DE R.L. DE C.V. Rio Magallanes 2233, Colonia Bernardo Reyes, Monterrey, Nuevo León, C.P.: 64280. Tel.: (81) 8398-3124, 8398-5955.

PUERTAS Y MOTORES S. DE R.L. DE C.V., se compromete a reparar el producto, así como las piezas y componentes defectuosos del mismo, sin ningún cargo al consumidor, los gastos de transportación del producto que se deriven de su cumplimiento dentro de su red de servicio serán cubiertos por PUERTAS Y MOTORES S. DE R.L. DE C.V.

El tiempo de reparación en ningún caso deberá ser mayor de 30 días a partir de la recepción del producto en cualquier sitio en donde se pueda hacer efectiva la garantía.

Esta garantía no es válida en los siguientes casos.

- a) Cuando el producto ha sido utilizado en condiciones distintas a las normales.
- b) Cuando el producto no ha sido operado siguiendo las indicaciones del instructivo proporcionado.
- c) Cuando el producto ha sido alterado o reparado por personas no autorizadas por PUERTAS Y MOTORES S. DE R.L. DE C.V.

En caso de que la presente póliza se extraviara, el consumidor puede recurrir a su proveedor para que se le expida otra póliza de garantía, previa presentación de la nota de compra o factura.

Producto: _____
Modelo: _____
Marca: _____
No. Serie: _____
No. Factura: _____
Fecha de Entrega: _____

Sello de la Sucursal:

En caso de requerir partes, componentes, consumibles y accesorios, usted podrá obtenerlos con:

DISTRIBUIDOR:
PUERTAS Y MOTORES S. DE R.L. DE C.V.
Tel.: (81) 8398-3124, 8398-5955.
E-mail: ventas@masterdoor.com.mx
Web: www.masterdoor.com.mx

Master DOOR[®]

NOM

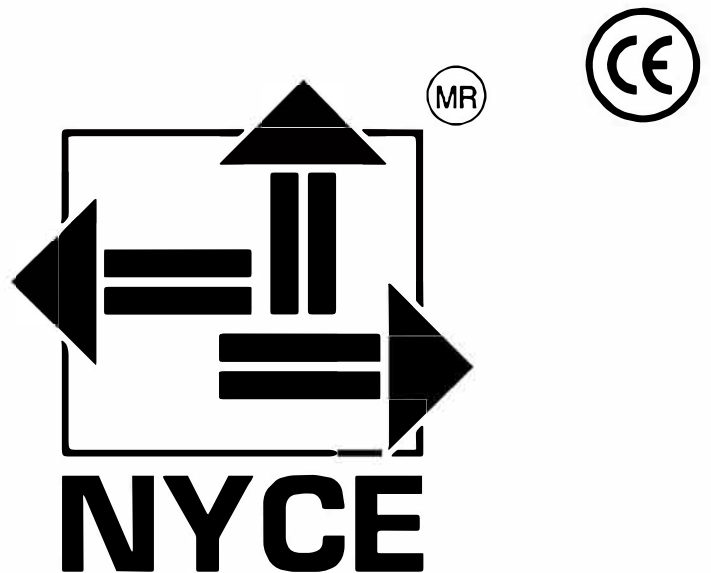

Abrepuertas de Garage

MD-7611W PROFESIONAL KIT



VERSION 2
DICIEMBRE 2025

(81) 8398-3124, 8398-5955.

www.masterdoor.com.mx